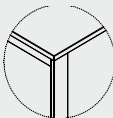
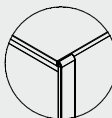

COLLECTION ELEMENTS / ELEMENTE DER KOLLEKTION

DESKS WITH WIDE CABLE DUCT / SCHREIBTISCHE MIT BREITEM KABELKANAL	
DESK / PLATTE	25 mm melamine chipboard, edge PCV / Platte melaminharzbeschichtet 25 mm, PCV-Kanten
FRAME / GESTELL	<p>Version 1 Frame hidden under the desktop / Gestell unter dem Schreibtisch</p> 
	<p>Version 2 From the user's side, the frame protrudes from the desktop contour, rounded corners (R20) / Von der Anwenderseite ragt das Gestell über die Kontur der Tischplatte heraus (R20)</p> 
	Steel profile 80x20mm, powder painted / Metall 80x20mm, pulverbeschichtet
	Level adjusted within the range of 10mm by plastic adjustment feet / Waagerechte Fläche verstellbar im Bereich von 10 mm (Verstellung mit Plastik-Verstellfüßen)
CABLE DUCT / KABELKANAL	<p>Deep cable duct under the desktop, powder painted A cable duct is installed in the front part of the desktop with brushed finishing, is closed by a cover; with soft closing. The cover runs along the entire width of the desk. / Unter der Tischplatte ein tiefer Kabelkanal mit Pulverbeschichtung Kabelkanal im Vorderteil der Tischplatte, mit Bürste abgeschlossen, mit Klappen verschließbar, mit sanftem Schließen Klappe über die gesamte Schreibtischbreite</p>
HEIGHT ADJUSTMENT / HÖHENVERSTELLUNG	Height adjustments in range 70-82 cm / Es besteht die Möglichkeit, einen Schreibtisch mit Höhenverstellung in Bereich von 70-82 mm zu wählen. mechanische Verstellung

FINISHING / AUSFÜHRUNG

SCREENS / TRENNWÄNDE			
UPHOLSTERED- SCREENS / GEPOL- STERTE TRENNWÄNDE	SCREEN / TRENNWAND	Melamine chipboard 18 mm, edge PCV / Holzspanplatte 18 mm, melaminbeschichtet, PCV-Kanten	
	TAPICERKA	- fabric / Stoff Era, Medley, Next, Agava (BALMA)	
		Version 1: two side screen for double desks / zweiseitige Wand zwischen den Schreibtischen für Doppelarbeitsplätze	Version 2: one side screen for single desk / Wand am Schreibtisch, einseitig, für einen Einzelarbeitsplatz
HIGH GLOSS SCREENS / WÄNDE MIT HOCHGLANZ	high glossy HPL on chipboard, whiteboard function / Holzspanplatte, mit HPL Hochglanz mit Funktion einer trockenabwischbaren Tafel		
	high glossy ending - to choose from a pattern list / Kanten Hochglanz, Farbe wahlbar aus der HPL-Farbenpalette		
	option of two different colours on both sides / Zwei verschiedene Farben von beiden Seiten möglich		
NOTE / BEMERKUNG	screen assembled to the cable duct / die Trennwand wird am Kabelkanal montiert		

COLLECTION ELEMENTS / ELEMENTE DER KOLLEKTION

DESKS WITH WIDE CABLE DUCT / SCHREIBTISCHE MIT BREITEM KABELKANAL

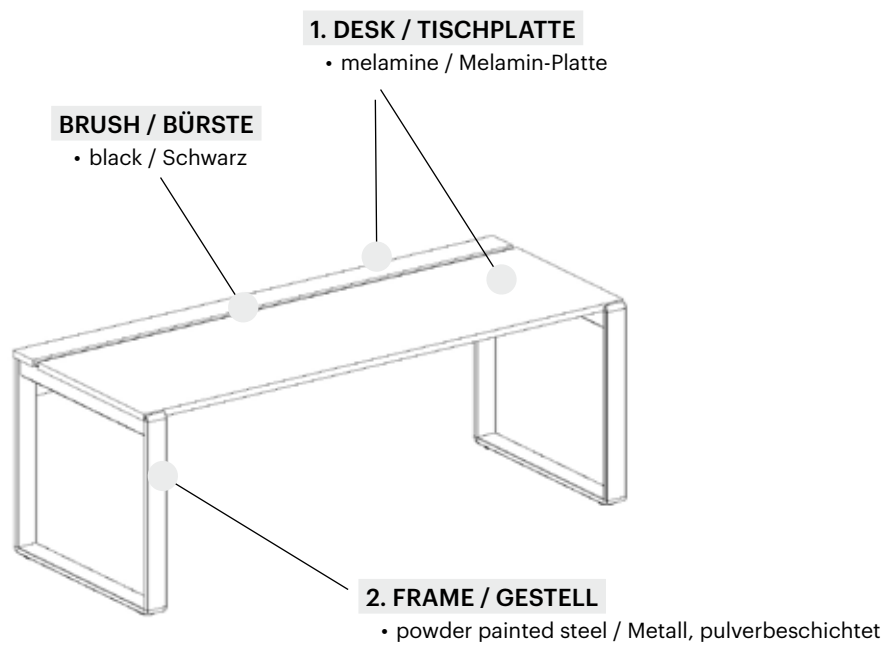

SCREEN FOR SINGLE DESK / TRENNWAND FÜR SCHREIBTISCH

UPHOLSTERED SCREEN / STOFFPANEEL

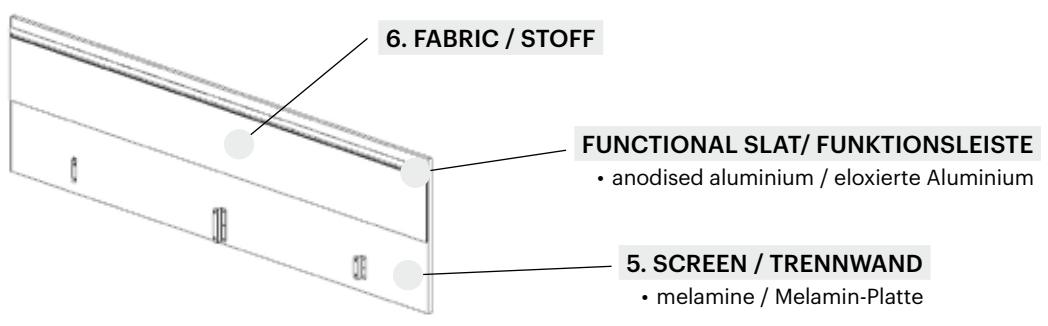

HIGH GLOSS WALLS / TRENNWÄNDE HOCHGLANZ

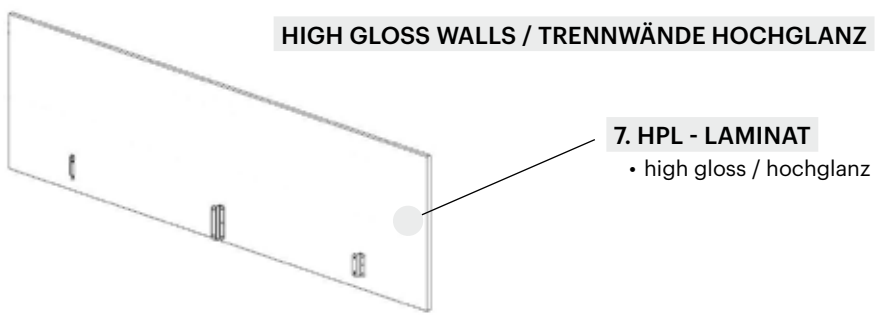

WORKSTATION DESKS /
SCHREIBTISCHE

1. DESKTOP / TISCHPLATTE

melamine / Melamin-Platte

- full colour according to BALMA colouring pattern / alle Farben der Balma Mustermappe

- additional payment / Aufpreis

- azure blue / Azurblau 1850

single top / Einzelarbeitsplatz + 25 EUR

double top / Doppelarbeitsplatz + 50 EUR

2. FRAME / GESTELL

powder painted steel / Metall,
pulverbeschichtet

- dark graphite / Intensives Graphit RAL 7021

- new quartz / Neues Quartz RAL 7022

- deep gray / Tiefes Grau RAL 7037

- sand / Sand

- dark brown / Dunkelbraun RAL 8022

- matt white / Matt Weiß 9016

- black / Schwarz RAL 9005

- white satin / Weiß Satin 9016

- glossy silver / Silberglanz

- matt silver / Silbermatt

- azure blue / Azurblau

SCREENS / TRENNWAND

5. SCREEN / TRENNWAND

melamine / Melaminplatte

- full colour according to BALMA colouring pattern / alle Farben des BALMA Materialmuster

- additional payment + 25 EUR /

Aufpreis + 25 EUR

- azure blue / Azurblau 1850

6. FABRIC / STOFF

- fabric / Stoff Era, Medley, Next (BALMA)

- additional payment + 40 EUR / Aufpreis + 40 EUR

- fabric / Stoff AGAVA (BALMA)

7. HPL - LAMINAT

high glossy / Hochglanz

- white glossy / Weiß Hochglanz 3301

- grey glossy / Grau Hochglanz 3302

- orange glossy / Orange Hochglanz 3303

- turquoise glossy / Türkis Hochglanz 3307

- red glossy / Rot Hochglanz 3304

- green glossy / Grün Hochglanz 3306

both sides of the partition can be pasted with different colours / beide Seiten der Trennwand können in verschiedenen Farben angefertigt werden

PRICES / PREISE

DESKS WITH A WIDE CABLE DUCT – FRAME 1 VERSION / SCHREIBTISCHE MIT TIEFEM KABELKANAL – GESTELL VARIANTE 1

VIEW AND PROJECTION OF THE OBJECT / ANSICHT DES OBJEKTS	DIMENSIONS (in cm) / ABMESSUNGEN (in cm)			CATALOGUE NUMBER / PRODUKT-SYMBOL	NET PRICE in EUR / PREIS in €		REMARKS / BEMERKUNGEN
	width / Breite	depth / Tiefe	height / Höhe		not height adjustable / ohne Höhenverstellung	height adjustable / mit Höhenverstellung	
	200	80	74 or / oder 70-82	O2K25-1A	399	472	simple desk with the frame hidden under the desk top, the cable channel in the front part of the desk top, covered with a flap / Einzel-Schreibtisch, das Gestell ist durch die Tischplatte überdeckt. Kabelkanal in vorderem Tischteil mit Abdeckung.
	180			O2K26-1A	391	464	
	160			O2K27-1A	380	453	
	140			O2K28-1A	370	445	
	120			O2K29-1A	361	436	

DESKS WITH A WIDE CABLE DUCT WITH 1 RUNNER – FRAME 1 VERSION / SCHREIBTISCHE MIT TIEFEM KABELKANAL MIT 1 KUFE – GESTELL VARIANTE 1



VIEW AND PROJECTION OF THE OBJECT / ANSICHT DES OBJEKTS	DIMENSIONS (in cm) / ABMESSUNGEN (in cm)			CATALOGUE NUMBER / PRODUKT-SYMBOL	NET PRICE in EUR / PREIS in €		REMARKS / BEMERKUNGEN
	width / Breite	depth / Tiefe	height / Höhe		not height adjustable / ohne Höhenverstellung	height adjustable / mit Höhenverstellung	
	200	80	74 or / oder 70-82	O2K45-1A	364	433	straight desk with the frame hidden under the desk top, the cable channel in the front part of the desk top, covered with a flap / Einzel-Schreibtisch, das Gestell ist durch die Tischplatte überdeckt. Kabelkanal in vorderem Tischteil mit Abdeckung.
	180			O2K46-1A	355	424	
	160			O2K47-1A	347	416	
	140			O2K48-1A	337	406	
	120			O2K49-1A	329	398	

DESKS WITH A WIDE CABLE DUCT WITH WITHOUT RUNNER – FRAME 1 VERSION / SCHREIBTISCHE MIT TIEFEM KABELKANAL OHNE KUFE – GESTELL VARIANTE 1



VIEW AND PROJECTION OF THE OBJECT / ANSICHT DES OBJEKTS	DIMENSIONS (in cm) / ABMESSUNGEN (in cm)			CATALOGUE NUMBER / PRODUKT-SYMBOL	NET PRICE in EUR / PREIS in €	REMARKS / BEMERKUNGEN
	width / Breite	depth / Tiefe	height / Höhe		not height adjustable / ohne Höhenverstellung	
	200	80	74 or / oder 70-82	O2K45-OA	286	straight desk adjusted to the frame hidden under the desk top, the cable channel in the front part of the desk top, covered with a flap / Einzel-Schreibtisch, das Gestell ist durch die Tischplatte überdeckt. Kabelkanal in vorderem Tischteil mit Abdeckung.
	180			O2K46-OA	278	
	160			O2K47-OA	269	
	140			O2K48-OA	262	
	120			O2K49-OA	251	

PRICES / PREISE

**DOUBLE DESKS WITH A WIDE CABLE DUCT – VERSION 1 FRAME /
DOPPEL-SCHREIBTISCHE MIT TIEFEM KABELKANAL – GESTELL VARIANTE 1**

VIEW AND PROJECTION OF THE OBJECT / ANSICHT DES OBJEKTS	DIMENSIONS (in cm) / ABMESSUNGEN (in cm)			CATALOGUE NUMBER / PRODUKT-SYMBOL	NET PRICE in EUR / PREIS in €		REMARKS / BEMERKUNGEN
	width / Breite	depth / Tiefe	height / Höhe		not height adjustable / ohne Höhenverstellung	height adjustable / mit Höhenverstellung	
	200	160	74 or / oder 70-82	02K30-1A	712	756	two-person desk with the frame hidden under the desk top, no option to install inter-desk partition screen / Doppel-Arbeitsplatz, das Gestell ist durch die Tischplatte überdeckt. Keine Montage von Zwischen-Sichtschutzelementen möglich.
	180			02K31-1A	692	737	
	160			02K32-1A	673	720	
	140			02K33-1A	653	701	
	120			02K34-1A	631	683	
	200	160	74 or / oder 70-82	02K30-1C	712	756	two-person desk with the frame hidden under the desk top, desk tops adjusted for inter-desk partition screen installation / Doppel-Arbeitsplatz, das Gestell ist durch die Tischplatte überdeckt. Tischplatten ausgelegt für die Montage von Zwischen-Sichtschutzelementen.
	180			02K31-1C	692	737	
	160			02K32-1C	673	720	
	140			02K33-1C	653	701	
	120			02K34-1C	631	683	

**DOUBLE DESKS WITH A WIDE CABLE DUCT WITH 1 RUNNER- VERSION 1 FRAME /
DOPPEL-SCHREIBTISCHE MIT TIEFEM KABELKANAL MIT 1 KUFEN- GESTELL VARIANTE 1**

	200	160	74 or / oder 70-82	02K50-1A	661	730	two-person desk with the frame hidden under the desk top, no option to install inter-desk partition screen / Doppel-Arbeitsplatz, das Gestell ist durch die Tischplatte überdeckt. Keine Montage von Zwischen-Sichtschutzelementen möglich.
	180			02K51-1A	643	712	
	160			02K52-1A	626	695	
	140			02K53-1A	608	677	
	120			02K54-1A	589	658	
	200	160	74 or / oder 70-82	02K50-1C	661	730	two-person desk with the frame hidden under the desk top, desk tops adjusted for inter-desk partition screen installation / Doppel-Arbeitsplatz, das Gestell ist durch die Tischplatte überdeckt. Tischplatten ausgelegt für die Montage von Zwischen-Sichtschutzelementen.
	180			02K51-1C	643	712	
	160			02K52-1C	626	695	
	140			02K53-1C	608	677	
	120			02K54-1C	589	658	

PRICES / PREISE
**DOUBLE DESKS WITH A WIDE CABLE DUCT WITHOUT RUNNERS- VERSION 1 FRAME /
DOPPEL-SCHREIBTISCHE MIT TIEFEM KABELKANAL OHNE KUFEN – GESTELL VARIANTE 1**

VIEW AND PROJECTION OF THE OBJECT / ANSICHT DES OBJEKTS	DIMENSIONS (in cm) / ABMESSUNGEN (in cm)			CATALOGUE NUMBER / PRODUKT-SYMBOL	NET PRICE in EUR / PREIS in €		REMARKS / BEMERKUNGEN
	width / Breite	depth / Tiefe	height / Höhe		not height adjustable / ohne Höhenverstellung		
	200	160	74 or / oder 70-82	02K50-0A	547	two-person desk adjusted to the frame hidden under the desk top, no option to install inter-desk partition screen / Doppel-Arbeitsplatz, das Gestell ist durch die Tischplatte überdeckt. Keine Montage von Zwischen-Sichtschutzelementen möglich.	
	180			02K51-0A	530		
	160			02K52-0A	512		
	140			02K53-0A	493		
	120			02K54-0A	475		
	200	160	74 or / oder 70-82	02K50-0C	547	two-person desk adjusted to the frame hidden under the desk top, desk tops adjusted for inter-desk partition screen installation / Doppel-Arbeitsplatz, das Gestell ist durch die Tischplatte überdeckt. Tischplatten ausgelegt für die Montage von Zwischen-Sichtschutzelementen.	
	180			02K51-0C	530		
	160			02K52-0C	512		
	140			02K53-0C	493		
	120			02K54-0C	475		

DESKS WITH A WIDE CABLE DUCT – VERSION 2 FRAME / SCHREIBTISCHE MIT TIEFEM KABELKANAL – GESTELL VARIANTE 2

VIEW AND PROJECTION OF THE OBJECT / ANSICHT DES OBJEKTS	DIMENSIONS (in cm) / ABMESSUNGEN (in cm)			CATALOGUE NUMBER / PRODUKT-SYMBOL	NET PRICE in EUR / PREIS in €		REMARKS / BEMERKUNGEN
	width / Breite	depth / Tiefe	height / Höhe		not height adjustable / ohne Höhenverstellung	height adjustable / mit Höhenverstellung	
	200	80	74 or / oder 70-82	02K25-1B	453	525	simple desk with the frame extending beyond the outline of the desk top only from the side of the user, the cable channel in the front part of the desk top, covered with a flap / Einzel-Schreibtisch, das Gestell steht über den Umriss der Tischplatte nur von der Seite des Benutzers her über, Kabelkanal in vorderem Tischteil mit Abdeckung.
	180			02K26-1B	446	518	
	160			02K27-1B	434	507	
	140			02K28-1B	424	499	
	120			02K29-1B	414	490	

**DESKS WITH A WIDE CABLE DUCT WITH 1 RUNNER – VERSION 2 FRAME /
SCHREIBTISCHE MIT TIEFEM KABELKANAL MIT 1 KUFEN – GESTELL VARIANTE 2**



	200	80	74 or / oder 70-82	02K45-1B	419	488	straight desk with the frame extending beyond the outline of the desk top only from the side of the user, the cable channel in the front part of the desk top, covered with a flap / Einzel-Schreibtisch, das Gestell steht über den Umriss der Tischplatte nur von der Seite des Benutzers her über, Kabelkanal in vorderem Tischteil mit Abdeckung.
	180			02K46-1B	411	480	
	160			02K47-1B	402	471	
	140			02K48-1B	392	461	
	120			02K49-1B	384	453	

PRICES / PREISE



**DESKS WITH A WIDE CABLE DUCT WITHOUT RUNNERS – VERSION 2 FRAME /
SCHREIBTISCHE MIT TIEFEM KABELKANAL OHNE KUFEN - GESTELL VARIANTE 2**

VIEW AND PROJECTION OF THE OBJECT / ANSICHT DES OBJEKTS	DIMENSIONS (in cm) / ABMESSUNGEN (in cm)			CATALOGUE NUMBER / PRODUKT-SYMBOL	NET PRICE in EUR / PREIS in €		REMARKS / BEMERKUNGEN
	width / Breite	depth / Tiefe	height / Höhe		not height adjustable / ohne Höhenverstellung	height adjustable / mit Höhenverstellung	
	200	80	74 or / oder 70-82	02K45-OB	286	355	straight desk adjusted to the frame extending beyond the outline of the desk top only from the side of the user, the cable channel in the front part of the desk top, covered with a flap / Einzel-Schreibtisch, das Gestell steht über den Umriss der Tischplatte nur von der Seite des Benutzers her über, Kabelkanal in vorderem Tischteil mit Abdeckung.
	180			02K46-OB	278	347	
	160			02K47-OB	269	338	
	140			02K48-OB	262	331	
	120			02K49-OB	251	320	

**DOUBLE DESKS WITH A WIDE CABLE DUCT – VERSION 2 FRAME /
DOPPEL-SCHREIBTISCHE MIT TIEFEM KABELKANAL – GESTELL VARIANTE 2**

	200	160	74 or / oder 70-82	02K30-1B	765	810	two-person desk with the frame extending beyond the outline of the desk top only from the side of the user, the cable channel covered with a flap, no option to install, inter-desk partition screen / Doppel-Arbeitsplatz, das Gestell steht über den Umriss der Tischplatte nur von der Seite des Benutzers her über, Kabelkanal mit Abdeckung. Keine Montage von Zwischen-Sichtschutzelementen möglich.
	180			02K31-1B	747	792	
	160			02K32-1B	727	775	
	140			02K33-1B	708	756	
	120			02K34-1B	686	736	
	200	160	74 or / oder 70-82	02K30-1D	765	810	two-person desk with the frame extending beyond the outline of the desk top only from the side of the user, the cable channel covered with a flap, desk tops adjusted for inter-desk partition walls installation / Doppel-Arbeitsplatz, das Gestell steht über den Umriss der Tischplatte nur von der Seite des Benutzers her über, Kabelkanal mit Abdeckung. Tischplatten ausgelegt für die Montage von Zwischen-Sichtschutzelementen.
	180			02K31-1D	747	792	
	160			02K32-1D	727	775	
	140			02K33-1D	708	756	
	120			02K34-1D	686	736	



PRICES / PREISE

DOUBLE DESKS WITH A WIDE CABLE DUCT WITH 1 RUNNER – VERSION 2 FRAME / DOPPEL-SCHREIBTISCHE MIT TIEFEM KABELKANAL MIT 1 KUFE – GESTELL VARIANTE 2							
VIEW AND PROJECTION OF THE OBJECT / ANSICHT DES OBJEKTS	DIMENSIONS (in cm) / ABMESSUNGEN (in cm)			CATALOGUE NUMBER / PRODUKT- SYMBOL	NET PRICE in EUR / PREIS in €		REMARKS / BEMERKUNGEN
	width / Breite	depth / Tiefe	height / Höhe		not height adjustable / ohne Höhenverstellung	height adjustable / mit Höhenverstellung	
	200	160	74 or / oder 70-82	02K50-1B	717	855	two-person desk with the frame extending beyond the outline of the desk top only from the side of the user, the cable channel covered with a flap, no option to install inter-desk partition screen / Doppel-Arbeitsplatz, das Gestell steht über den Umriss der Ti- schplatte nur von der Seite des Benutzers her über, Kabelkanal mit Abdeckung. Keine Montage von Zwi- schen-Sichtschutze- lementen möglich.
	180			02K51-1B	746	884	
	160			02K52-1B	682	820	
	140			02K53-1B	664	802	
	120			02K54-1B	645	783	
	200	160	74 or / oder 70-82	02K50-1D	717	855	two-person desk with the frame extending beyond the outline of the desk top only from the side of the user, the cable channel covered with a flap, desk tops adjusted for inter-desk partition walls installation / Doppel-Arbeitsplatz, das Gestell steht über den Umriss der Ti- schplatte nur von der Seite des Benutzers her über, Kabelkanal mit Abdeckung. Ti- schplatten ausgelegt für die Montage von Zwischen-Sicht- schutzelementen.
	180			02K51-1D	746	884	
	160			02K52-1D	682	820	
	140			02K53-1D	664	802	
	120			02K54-1D	645	783	

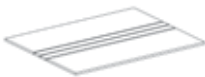
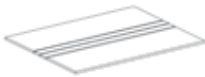
**DOUBLE DESKS WITH A WIDE CABLE DUCT WITHOUT RUNNERS – VERSION 2 FRAME /
DOPPEL-SCHREIBTISCHE MIT TIEFEM KABELKANAL OHNE KUFEN – GESTELL VARIANTE 2**

VIEW AND PROJECTION OF THE OBJECT / ANSICHT DES OBJEKTS	DIMENSIONS (in cm) / ABMESSUNGEN (in cm)			CATALOGUE NUMBER / PRODUKT-SYMBOL	NET PRICE in EUR / PREIS in €		REMARKS / BEMERKUNGEN
	width / Breite	depth / Tiefe	height / Höhe		not height adjustable / ohne Höhenverstellung	height adjustable / mit Höhenverstellung	
	200	160	74 or / oder 70-82	02K50-OB	547	616	two-person desk adjusted to the frame extending beyond the outline of the desk top only from the side of the user, the cable channel covered with a flap, no option to install inter-desk partition screen / Doppel-Arbeitsplatz, das Gestell steht über den Umriss der Tischplatte nur von der Seite des Benutzers her über, Kabelkanal mit Abdeckung. Keine Montage von Zwischen-Sichtschutzelementen möglich.
	180			02K51-OB	530	599	
	160			02K52-OB	512	581	
	140			02K53-OB	493	562	
	120			02K54-OB	475	544	
	200	160	74 or / oder 70-82	02K50-OD	547	616	two-person desk adjusted to the frame extending beyond the outline of the desk top only from the side of the user, the cable channel covered with a flap, desk tops adjusted for inter-desk partition walls installation / Doppel-Arbeitsplatz, das Gestell steht über den Umriss der Tischplatte nur von der Seite des Benutzers her über, Kabelkanal mit Abdeckung. Tischplatten ausgelegt für die Montage von Zwischen-Sichtschutzelementen.
	180			02K51-OD	530	599	
	160			02K52-OD	512	581	
	140			02K53-OD	493	562	
	120			02K54-OD	475	544	

PRICES / PREISE

MIDDLE LEGS FOR DESKS WITH WIDE CABLE DUCT / KUFENGESTELL UM DIE SCHREIBTISCHE MIT TIEFEM KABELKANAL ZU VERBINDEN							
VIEW AND PROJECTION OF THE OBJECT / ANSICHT DES OBJEKTS	DIMENSIONS (in cm) / ABMESSUNGEN (in cm)			CATALOGUE NUMBER / PRODUKT- SYMBOL	NET PRICE in EUR / PREIS in €		REMARKS / BEMERKUNGEN
	width / Breite	depth / Tiefe	height / Höhe		not height adjustable / ohne Höhenverstellung	height adjustable / mit Höhenverstellung	
	80	8	72 or / oder 70-82	14K37-A	100	153	s single middle leg for the desk with a deep cable channel and flap, version 1 frame / Einzel-Kufe für Schreibtisch mit tiefem Kabelkanal und Abdeckung, Gestell Variante 1
	80			14K37-B	133	187	a single middle leg for the desk with a deep cable channel and flap, version 2 frame / Einzel-Kufe für Schreibtisch mit tiefem Kabelkanal und Abdeckung, Gestell Variante 2
	160	8	72 or / oder 70-82	14K38-A	143	197	a double middle leg for a double desk with a deep cable channel and flap, version 1 frame / Doppel-Kufe für Doppel-Schreibtisch mit tiefem Kabelkanal und Abdeckung, Gestell Variante 1
	160			14K38-B	171	225	a double middle leg for a double desk with a deep cable channel and flap, version 2 frame / Doppel-Kufe für Doppel-Schreibtisch mit tiefem Kabelkanal und Abdeckung, Gestell Variante 2
	67	8	72 or / oder 70-82	14K39	127	170	a double middle leg for double desks with a deep cable channel and flap, universal for both frame versions / Doppel-Hilfsfuß, abgesetzte Ausführung, für Doppel-Schreibtisch mit tiefem Kabelkanal und Abdeckung, universell für beide Gestell-Varianten

WALL FOR THE SINGLE DESK WITH THE DEEP CABLE CHANNEL /
SICHTSCHUTZELEMENT FÜR EINZELSCHREIBTISCH MIT TIEFEM KABELKANAL

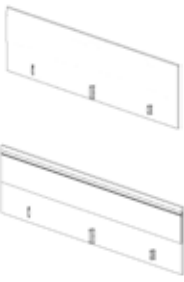
VIEW AND PROJECTION OF THE OBJECT / ANSICHT DES OBJEKTS	DIMENSIONS (in cm) / ABMESSUNGEN (in cm)			CATALOGUE NUMBER / PRODUKT-SYMBOL	NET PRICE in EUR / PREIS in €		REMARKS / BEMERKUNGEN
	width / Breite	depth / Tiefe	height / Höhe		wall upholstered with the fabric of helicon, next* with a function panel / Polsterung mit Gewebe HELICON, NEXT* mit Funktionsschiene	wall with high gloss HPL cladding with the dry erasable board function / Hochglänzende HPL-Beschichtung mit der Funktion einer Trockenlöschtafel	
	200	-	56	14K40	126	217	wall for a single desk with a deep cable channel and flap, fixed to the cable channel: - upholstered from one side - covered with HPL from both sides / Sichtschutzelement für Einzelschreibtisch mit tiefem Kabelkanal mit Abdeckung, befestigt an den Kabelkanal: - einseitige Polsterung - beidseitige HPL-Beschichtung
	180			14K41	122	202	
	160			14K42	110	187	
	140			14K43	106	160	
	120			14K44	102	145	

WALL FOR A DOUBLE DESK WITH A DEEP CABLE CHANNEL /
SICHTSCHUTZELEMENT FÜR DOPPELSCHREIBTISCH MIT TIEFEM KABELKANAL

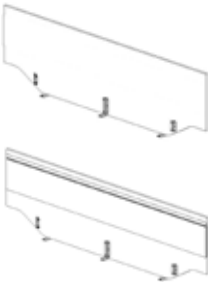
	200	-	56	14K45	250	217	wall for a double desk with a deep cable channel and the flap, fixed to the cable channel: - upholstered from both sides, - covered with HPL from both sides / Sichtschutzelement für Doppelschreibtisch mit tiefem Kabelkanal mit Abdeckung, befestigt an den Kabelkanal: - beidseitige Polsterung, - beidseitige HPL-Beschichtung
	180			14K46	228	202	
	160			14K47	206	187	
	140			14K48	182	160	
	120			14K49	160	145	