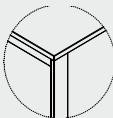
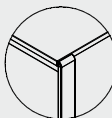

COLLECTION ELEMENTS / ELEMENTE DER KOLLEKTION

DESKS WITH WIDE CABLE DUCT / SCHREIBTISCHE MIT BREITEM KABELKANAL	
DESK / PLATTE	25 mm melamine chipboard, edge PCV / Platte melaminharzbeschichtet 25 mm, PCV-Kanten
FRAME / GESTELL	<p>Version 1 Frame hidden under the desktop / Gestell unter dem Schreibtisch</p> 
	<p>Version 2 From the user's side, the frame protrudes from the desktop contour, rounded corners (R20) / Von der Anwenderseite ragt das Gestell über die Kontur der Tischplatte heraus (R20)</p> 
	Steel profile 80x20mm, powder painted / Metall 80x20mm, pulverbeschichtet
	Level adjusted within the range of 10mm by plastic adjustment feet / Waagerechte Fläche verstellbar im Bereich von 10 mm (Verstellung mit Plastik-Verstellfüßen)
CABLE DUCT / KABELKANAL	<p>Deep cable duct under the desktop, powder painted A cable duct is installed in the front part of the desktop with brushed finishing, is closed by a cover; with soft closing. The cover runs along the entire width of the desk. / Unter der Tischplatte ein tiefer Kabelkanal mit Pulverbeschichtung Kabelkanal im Vorderteil der Tischplatte, mit Bürste abgeschlossen, mit Klappen verschließbar, mit sanftem Schließen Klappe über die gesamte Schreibtischbreite</p>
HEIGHT ADJUSTMENT / HÖHENVERSTELLUNG	Height adjustments in range 70-82 cm / Es besteht die Möglichkeit, einen Schreibtisch mit Höhenverstellung in Bereich von 70-82 mm zu wählen. mechanische Verstellung

SCREENS / TRENNWÄNDE			
UPHOLSTERED- SCREENS / GEPOL- STERTE TRENNWÄNDE	SCREEN / TRENNWAND	Melamine chipboard 18 mm, edge PCV / Holzspanplatte 18 mm, melaminbeschichtet, PCV-Kanten	
	FABRIC / STOFF	Era, Medley, Next, Agava (BALMA)	
		Version 1: two side screen for double desks / zweiseitige Wand zwischen den Schreibtischen für Doppelarbeitsplätze	Version 2: one side screen for single desk / Wand am Schreibtisch, einseitig, für einen Einzelarbeitsplatz
HIGH GLOSS SCREENS / WÄNDE MIT HOCHGLANZ		high glossy HPL on chipboard, whiteboard function / Holzspanplatte, mit HPL Hochglanz mit Funktion einer trockenabwischbaren Tafel	
		high glossy ending - to choose from a pattern list / Kanten Hochglanz, Farbe wahlbar aus der HPL-Farbenpalette	
		option of two different colours on both sides / Zwei verschiedene Farben von beiden Seiten möglich	
NOTE / BEMERKUNG	screen assembled to the cable duct / die Trennwand wird am Kabelkanal montiert		

COLLECTION ELEMENTS / ELEMENTE DER KOLLEKTION

DESKS WITH WIDE CABLE DUCT / SCHREIBTISCHE MIT BREITEM KABELKANAL

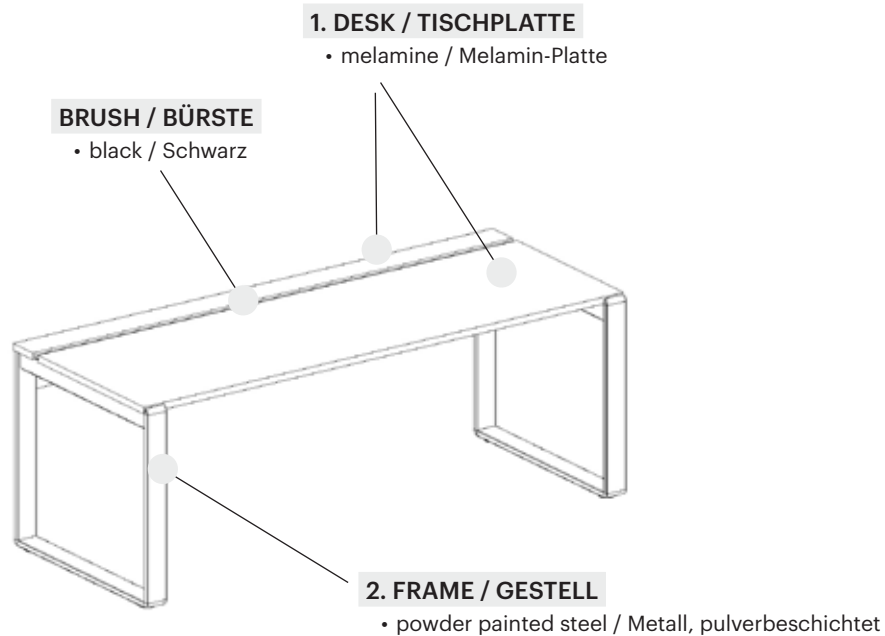

SCREEN FOR SINGLE DESK / TRENNWAND FÜR SCHREIBTISCH

UPHOLSTERED SCREEN / STOFFPANEEL

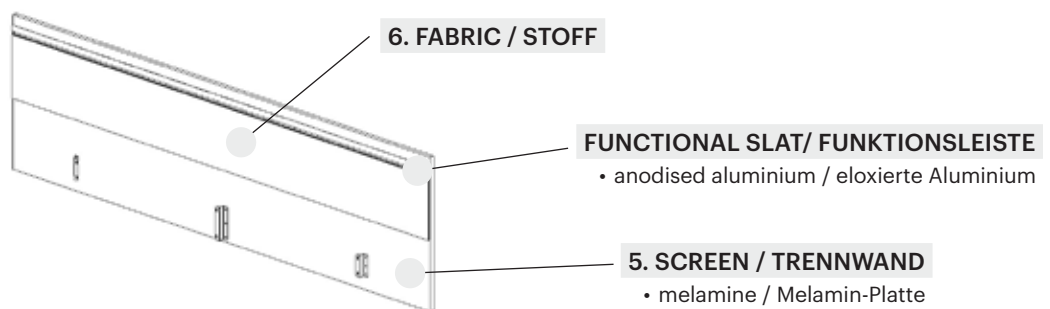

HIGH GLOSS WALLS / TRENNWÄNDE HOCHGLANZ



WORKSTATION DESKS /
SCHREIBTISCHE

1. DESKTOP / TISCHPLATTE

melamine / Melamin-Platte

- full colour according to BALMA colouring pattern / alle Farben der Balma Mustermappe

- additional payment / Aufpreis

- azure blue / Azurblau 1850

single top / Einzelarbeitsplatz + 25 EUR

double top / Doppelarbeitsplatz + 50 EUR

2. FRAME / GESTELL

powder painted steel / Metall,
pulverbeschichtet

- dark graphite / Intensives Graphit RAL 7021

- new quartz / Neues Quartz RAL 7022

- deep gray / Tiefes Grau RAL 7037

- sand / Sand

- dark brown / Dunkelbraun RAL 8022

- matt white / Matt Weiß 9016

- black / Schwarz RAL 9005

- white satin / Weiß Satin 9016

- glossy silver / Silberglanz

- matt silver / Silbermatt

- azure blue / Azurblau

SCREENS / TRENNWAND

5. SCREEN / TRENNWAND

melamine / Melaminplatte

- full colour according to BALMA colouring pattern / alle Farben des BALMA Materialmuster

- additional payment + 25 EUR /

Aufpreis + 25 EUR

- azure blue / Azurblau 1850

6. FABRIC / STOFF

- fabric / Stoff Era, Medley, Next (BALMA)

- additional payment + 40 EUR / Aufpreis + 40 EUR

- fabric / Stoff AGAVA (BALMA)

7. HPL - LAMINAT

high glossy / Hochglanz

- white glossy / Weiß Hochglanz 3301

- grey glossy / Grau Hochglanz 3302

- orange glossy / Orange Hochglanz 3303

- turquoise glossy / Türkis Hochglanz 3307

- red glossy / Rot Hochglanz 3304

- green glossy / Grün Hochglanz 3306

both sides of the partition can be pasted with different colours / beide Seiten der Trennwand können in verschiedenen Farben angefertigt werden

PRICES / PREISE

DESKS WITH A WIDE CABLE DUCT – FRAME 1 VERSION / SCHREIBTISCHE MIT TIEFEM KABELKANAL – GESTELL VARIANTE 1

VIEW AND PROJECTION OF THE OBJECT / ANSICHT DES OBJEKTS	DIMENSIONS (in cm) / ABMESSUNGEN (in cm)			CATALOGUE NUMBER / PRODUKT-SYMBOL	NET PRICE in EUR / PREIS in €		REMARKS / BEMERKUNGEN
	width / Breite	depth / Tiefe	height / Höhe		not height adjustable / ohne Höhenverstellung	height adjustable / mit Höhenverstellung	
	200	80	74 or / oder 70-82	O2K25-1A	415	491	simple desk with the frame hidden under the desk top, the cable channel in the front part of the desk top, covered with a flap / Einzel-Schreibtisch, das Gestell ist durch die Tischplatte überdeckt. Kabelkanal in vorderem Tischteil mit Abdeckung.
	180			O2K26-1A	407	483	
	160			O2K27-1A	395	471	
	140			O2K28-1A	385	463	
	120			O2K29-1A	375	453	

DESKS WITH A WIDE CABLE DUCT WITH 1 RUNNER – FRAME 1 VERSION / SCHREIBTISCHE MIT TIEFEM KABELKANAL MIT 1 KUFE – GESTELL VARIANTE 1



VIEW AND PROJECTION OF THE OBJECT / ANSICHT DES OBJEKTS	DIMENSIONS (in cm) / ABMESSUNGEN (in cm)			CATALOGUE NUMBER / PRODUKT-SYMBOL	NET PRICE in EUR / PREIS in €		REMARKS / BEMERKUNGEN
	width / Breite	depth / Tiefe	height / Höhe		not height adjustable / ohne Höhenverstellung	height adjustable / mit Höhenverstellung	
	200	80	74 or / oder 70-82	O2K45-1A	379	450	straight desk with the frame hidden under the desk top, the cable channel in the front part of the desk top, covered with a flap / Einzel-Schreibtisch, das Gestell ist durch die Tischplatte überdeckt. Kabelkanal in vorderem Tischteil mit Abdeckung.
	180			O2K46-1A	369	441	
	160			O2K47-1A	361	433	
	140			O2K48-1A	350	422	
	120			O2K49-1A	342	414	

DESKS WITH A WIDE CABLE DUCT WITH WITHOUT RUNNER – FRAME 1 VERSION / SCHREIBTISCHE MIT TIEFEM KABELKANAL OHNE KUFE – GESTELL VARIANTE 1



VIEW AND PROJECTION OF THE OBJECT / ANSICHT DES OBJEKTS	DIMENSIONS (in cm) / ABMESSUNGEN (in cm)			CATALOGUE NUMBER / PRODUKT-SYMBOL	NET PRICE in EUR / PREIS in €	REMARKS / BEMERKUNGEN
	width / Breite	depth / Tiefe	height / Höhe		not height adjustable / ohne Höhenverstellung	
	200	80	74 or / oder 70-82	O2K45-0A	297	straight desk adjusted to the frame hidden under the desk top, the cable channel in the front part of the desk top, covered with a flap / Einzel-Schreibtisch, das Gestell ist durch die Tischplatte überdeckt. Kabelkanal in vorderem Tischteil mit Abdeckung.
	180			O2K46-0A	289	
	160			O2K47-0A	280	
	140			O2K48-0A	272	
	120			O2K49-0A	261	

PRICES / PREISE

**DOUBLE DESKS WITH A WIDE CABLE DUCT – VERSION 1 FRAME /
DOPPEL-SCHREIBTISCHE MIT TIEFEM KABELKANAL – GESTELL VARIANTE 1**



VIEW AND PROJECTION OF THE OBJECT / ANSICHT DES OBJEKTS	DIMENSIONS (in cm) / ABMESSUNGEN (in cm)			CATALOGUE NUMBER / PRODUKT-SYMBOL	NET PRICE in EUR / PREIS in €		REMARKS / BEMERKUNGEN
	width / Breite	depth / Tiefe	height / Höhe		not height adjustable / ohne Höhenverstellung	height adjustable / mit Höhenverstellung	
	200	160	74 or / oder 70-82	02K30-1A	740	786	two-person desk with the frame hidden under the desk top, no option to install inter-desk partition screen / Doppel-Arbeitsplatz, das Gestell ist durch die Tischplatte überdeckt. Keine Montage von Zwischen-Sichtschutzelementen möglich.
	180			02K31-1A	720	766	
	160			02K32-1A	700	749	
	140			02K33-1A	679	729	
	120			02K34-1A	656	710	
	200	160	74 or / oder 70-82	02K30-1C	740	786	two-person desk with the frame hidden under the desk top, desk tops adjusted for inter-desk partition screen installation / Doppel-Arbeitsplatz, das Gestell ist durch die Tischplatte überdeckt. Tischplatten ausgelegt für die Montage von Zwischen-Sichtschutzelementen.
	180			02K31-1C	720	766	
	160			02K32-1C	700	749	
	140			02K33-1C	679	729	
	120			02K34-1C	656	710	

**DOUBLE DESKS WITH A WIDE CABLE DUCT WITH 1 RUNNER- VERSION 1 FRAME /
DOPPEL-SCHREIBTISCHE MIT TIEFEM KABELKANAL MIT 1 KUFEN- GESTELL VARIANTE 1**

 right / recht	200	160	74 or / oder 70-82	02K50-1A	687	759	two-person desk with the frame hidden under the desk top, no option to install inter-desk partition screen / Doppel-Arbeitsplatz, das Gestell ist durch die Tischplatte überdeckt. Keine Montage von Zwischen-Sichtschutzelementen möglich.
	180			02K51-1A	669	740	
	160			02K52-1A	651	723	
	140			02K53-1A	632	704	
	120			02K54-1A	613	684	
 right / recht	200	160	74 or / oder 70-82	02K50-1C	687	759	two-person desk with the frame hidden under the desk top, desk tops adjusted for inter-desk partition screen installation / Doppel-Arbeitsplatz, das Gestell ist durch die Tischplatte überdeckt. Tischplatten ausgelegt für die Montage von Zwischen-Sichtschutzelementen.
	180			02K51-1C	669	740	
	160			02K52-1C	651	723	
	140			02K53-1C	632	704	
	120			02K54-1C	613	684	

PRICES / PREISE

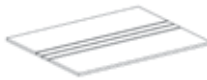
**DOUBLE DESKS WITH A WIDE CABLE DUCT WITHOUT RUNNERS- VERSION 1 FRAME /
DOPPEL-SCHREIBTISCHE MIT TIEFEM KABELKANAL OHNE KUFEN – GESTELL VARIANTE 1**

VIEW AND PROJECTION OF THE OBJECT / ANSICHT DES OBJEKTS	DIMENSIONS (in cm) / ABMESSUNGEN (in cm)			CATALOGUE NUMBER / PRODUKT-SYMBOL	NET PRICE in EUR / PREIS in €		REMARKS / BEMERKUNGEN
	width / Breite	depth / Tiefe	height / Höhe		not height adjustable / ohne Höhenverstellung		
	200	160	74 or / oder 70-82	02K50-0A	569		
	180			02K51-0A	551		
	160			02K52-0A	532		
	140			02K53-0A	513		
	120			02K54-0A	494		
	200	160	74 or / oder 70-82	02K50-0C	569	two-person desk adjusted to the frame hidden under the desk top, desk tops adjusted for inter-desk partition screen installation / Doppel-Arbeitsplatz, das Gestell ist durch die Tischplatte überdeckt. Tischplatten ausgelegt für die Montage von Zwischen-Sichtschutzelementen.	
	180			02K51-0C	551		
	160			02K52-0C	532		
	140			02K53-0C	513		
	120			02K54-0C	494		

DESKS WITH A WIDE CABLE DUCT – VERSION 2 FRAME / SCHREIBTISCHE MIT TIEFEM KABELKANAL – GESTELL VARIANTE 2

VIEW AND PROJECTION OF THE OBJECT / ANSICHT DES OBJEKTS	DIMENSIONS (in cm) / ABMESSUNGEN (in cm)			CATALOGUE NUMBER / PRODUKT-SYMBOL	NET PRICE in EUR / PREIS in €		REMARKS / BEMERKUNGEN
	width / Breite	depth / Tiefe	height / Höhe		not height adjustable / ohne Höhenverstellung	height adjustable / mit Höhenverstellung	
	200	80	74 or / oder 70-82	02K25-1B	471	546	simple desk with the frame extending beyond the outline of the desk top only from the side of the user, the cable channel in the front part of the desk top, covered with a flap / Einzel-Schreibtisch, das Gestell steht über den Umriss der Tischplatte nur von der Seite des Benutzers her über, Kabelkanal in vorderem Tischteil mit Abdeckung.
	180			02K26-1B	464	539	
	160			02K27-1B	451	527	
	140			02K28-1B	441	519	
	120			02K29-1B	431	510	

**DESKS WITH A WIDE CABLE DUCT WITH 1 RUNNER – VERSION 2 FRAME /
SCHREIBTISCHE MIT TIEFEM KABELKANAL MIT 1 KUFEN – GESTELL VARIANTE 2**



 right / recht	200	80	74 or / oder 70-82	02K45-1B	436	508	straight desk with the frame extending beyond the outline of the desk top only from the side of the user, the cable channel in the front part of the desk top, covered with a flap / Einzel-Schreibtisch, das Gestell steht über den Umriss der Tischplatte nur von der Seite des Benutzers her über, Kabelkanal in vorderem Tischteil mit Abdeckung.
	180			02K46-1B	427	499	
	160			02K47-1B	418	490	
	140			02K48-1B	408	479	
	120			02K49-1B	399	471	

PRICES / PREISE



**DESKS WITH A WIDE CABLE DUCT WITHOUT RUNNERS – VERSION 2 FRAME /
SCHREIBTISCHE MIT TIEFEM KABELKANAL OHNE KUFEN - GESTELL VARIANTE 2**

VIEW AND PROJECTION OF THE OBJECT / ANSICHT DES OBJEKTS	DIMENSIONS (in cm) / ABMESSUNGEN (in cm)			CATALOGUE NUMBER / PRODUKT-SYMBOL	NET PRICE in EUR / PREIS in €		REMARKS / BEMERKUNGEN
	width / Breite	depth / Tiefe	height / Höhe		not height adjustable / ohne Höhenverstellung	height adjustable / mit Höhenverstellung	
	200	80	74 or / oder 70-82	02K45-OB	297	369	straight desk adjusted to the frame extending beyond the outline of the desk top only from the side of the user, the cable channel in the front part of the desk top, covered with a flap / Einzel-Schreibtisch, das Gestell steht über den Umriss der Tischplatte nur von der Seite des Benutzers her über, Kabelkanal in vorderem Tischteil mit Abdeckung.
	180			02K46-OB	289	361	
	160			02K47-OB	280	352	
	140			02K48-OB	272	344	
	120			02K49-OB	261	333	



**DOUBLE DESKS WITH A WIDE CABLE DUCT – VERSION 2 FRAME /
DOPPEL-SCHREIBTISCHE MIT TIEFEM KABELKANAL – GESTELL VARIANTE 2**

	200	160	74 or / oder 70-82	02K30-1B	796	842	two-person desk with the frame extending beyond the outline of the desk top only from the side of the user, the cable channel covered with a flap, no option to install, inter-desk partition screen / Doppel-Arbeitsplatz, das Gestell steht über den Umriss der Tischplatte nur von der Seite des Benutzers her über, Kabelkanal mit Abdeckung. Keine Montage von Zwischen-Sichtschutzelementen möglich.
	180			02K31-1B	777	824	
	160			02K32-1B	756	806	
	140			02K33-1B	736	786	
	120			02K34-1B	713	765	
	200	160	74 or / oder 70-82	02K30-1D	796	842	two-person desk with the frame extending beyond the outline of the desk top only from the side of the user, the cable channel covered with a flap, desk tops adjusted for inter-desk partition walls installation / Doppel-Arbeitsplatz, das Gestell steht über den Umriss der Tischplatte nur von der Seite des Benutzers her über, Kabelkanal mit Abdeckung. Tischplatten ausgelegt für die Montage von Zwischen-Sichtschutzelementen.
	180			02K31-1D	777	824	
	160			02K32-1D	756	806	
	140			02K33-1D	736	786	
	120			02K34-1D	713	765	



PRICES / PREISE

DOUBLE DESKS WITH A WIDE CABLE DUCT WITH 1 RUNNER – VERSION 2 FRAME / DOPPEL-SCHREIBTISCHE MIT TIEFEM KABELKANAL MIT 1 KUFE – GESTELL VARIANTE 2							
VIEW AND PROJECTION OF THE OBJECT / ANSICHT DES OBJEKTS	DIMENSIONS (in cm) / ABMESSUNGEN (in cm)			CATALOGUE NUMBER / PRODUKT- SYMBOL	NET PRICE in EUR / PREIS in €		REMARKS / BEMERKUNGEN
	width / Breite	depth / Tiefe	height / Höhe		not height adjustable / ohne Höhenverstellung	height adjustable / mit Höhenverstellung	
 right / recht	200	160	74 or / oder 70-82	02K50-1B	746	889	two-person desk with the frame extending beyond the outline of the desk top only from the side of the user, the cable channel covered with a flap, no option to install inter-desk partition screen / Doppel-Arbeitsplatz, das Gestell steht über den Umriss der Tischplatte nur von der Seite des Benutzers her über, Kabelkanal mit Abdeckung. Keine Montage von Zwischen-Sichtschutzelementen möglich.
	180			02K51-1B	776	919	
	160			02K52-1B	709	853	
	140			02K53-1B	691	834	
	120			02K54-1B	671	814	
 right / recht	200	160	74 or / oder 70-82	02K50-1D	746	889	two-person desk with the frame extending beyond the outline of the desk top only from the side of the user, the cable channel covered with a flap, desk tops adjusted for inter-desk partition walls installation / Doppel-Arbeitsplatz, das Gestell steht über den Umriss der Tischplatte nur von der Seite des Benutzers her über, Kabelkanal mit Abdeckung. Tischplatten ausgelegt für die Montage von Zwischen-Sichtschutzelementen.
	180			02K51-1D	776	919	
	160			02K52-1D	709	853	
	140			02K53-1D	691	834	
	120			02K54-1D	671	814	

DOUBLE DESKS WITH A WIDE CABLE DUCT WITHOUT RUNNERS – VERSION 2 FRAME /
DOPPEL-SCHREIBTISCHE MIT TIEFEM KABELKANAL OHNE KUFEN – GESTELL VARIANTE 2

VIEW AND PROJECTION OF THE OBJECT / ANSICHT DES OBJEKTS	DIMENSIONS (in cm) / ABMESSUNGEN (in cm)			CATALOGUE NUMBER / PRODUKT-SYMBOL	NET PRICE in EUR / PREIS in €		REMARKS / BEMERKUNGEN
	width / Breite	depth / Tiefe	height / Höhe		not height adjustable / ohne Höhenverstellung	height adjustable / mit Höhenverstellung	
	200	160	74 or / oder 70-82	02K50-OB	569	641	two-person desk adjusted to the frame extending beyond the outline of the desk top only from the side of the user, the cable channel covered with a flap, no option to install inter-desk partition screen / Doppel-Arbeitsplatz, das Gestell steht über den Umriss der Tischplatte nur von der Seite des Benutzers her über, Kabelkanal mit Abdeckung. Keine Montage von Zwischen-Sichtschutzelementen möglich.
	180			02K51-OB	551	623	
	160			02K52-OB	532	604	
	140			02K53-OB	513	584	
	120			02K54-OB	494	566	
	200	160	74 or / oder 70-82	02K50-OD	569	641	two-person desk adjusted to the frame extending beyond the outline of the desk top only from the side of the user, the cable channel covered with a flap, desk tops adjusted for inter-desk partition walls installation / Doppel-Arbeitsplatz, das Gestell steht über den Umriss der Tischplatte nur von der Seite des Benutzers her über, Kabelkanal mit Abdeckung. Tischplatten ausgelegt für die Montage von Zwischen-Sichtschutzelementen.
	180			02K51-OD	551	623	
	160			02K52-OD	532	604	
	140			02K53-OD	513	584	
	120			02K54-OD	494	566	

PRICES / PREISE

MIDDLE LEGS FOR DESKS WITH WIDE CABLE DUCT / KUFENGESTELL UM DIE SCHREIBTISCHE MIT TIEFEM KABELKANAL ZU VERBINDEN							
VIEW AND PROJECTION OF THE OBJECT / ANSICHT DES OBJEKTS	DIMENSIONS (in cm) / ABMESSUNGEN (in cm)			CATALOGUE NUMBER / PRODUKT- SYMBOL	NET PRICE in EUR / PREIS in €		REMARKS / BEMERKUNGEN
	width / Breite	depth / Tiefe	height / Höhe		not height adjustable / ohne Höhenverstellung	height adjustable / mit Höhenverstellung	
	80	8	72 or / oder 70-82	14K37-A	104	159	s single middle leg for the desk with a deep cable channel and flap, version 1 frame / Einzel-Kufe für Schreibtisch mit tiefem Kabelkanal und Abdeckung, Gestell Variante 1
	80			14K37-B	138	194	a single middle leg for the desk with a deep cable channel and flap, version 2 frame / Einzel-Kufe für Schreibtisch mit tiefem Kabelkanal und Abdeckung, Gestell Variante 2
	160	8	72 or / oder 70-82	14K38-A	149	205	a double middle leg for a double desk with a deep cable channel and flap, version 1 frame / Doppel-Kufe für Doppel-Schreibtisch mit tiefem Kabelkanal und Abdeckung, Gestell Variante 1
	160			14K38-B	178	234	a double middle leg for a double desk with a deep cable channel and flap, version 2 frame / Doppel-Kufe für Doppel-Schreibtisch mit tiefem Kabelkanal und Abdeckung, Gestell Variante 2
	150/67	8	72 or / oder 70-82	14K39	132	177	a double middle leg for double desks with a deep cable channel and flap, universal for both frame versions / Doppel-Hilfsfuß, abgesetzte Ausführung, für Doppel-Schreibtisch mit tiefem Kabelkanal und Abdeckung, universell für beide Gestell-Varianten

WALL FOR THE SINGLE DESK WITH THE DEEP CABLE CHANNEL /
SICHTSCHUTZELEMENT FÜR EINZELSCHREIBTISCH MIT TIEFEM KABELKANAL

VIEW AND PROJECTION OF THE OBJECT / ANSICHT DES OBJEKTS	DIMENSIONS (in cm) / ABMESSUNGEN (in cm)			CATALOGUE NUMBER / PRODUKT-SYMBOL	NET PRICE in EUR / PREIS in €		REMARKS / BEMERKUNGEN
	width / Breite	depth / Tiefe	height / Höhe		wall upholstered with the fabric of helicon, next* with a function panel / Polsterung mit Gewebe HELICON, NEXT* mit Funktionsschiene	wall with high gloss HPL cladding with the dry erasable board function / Hochglänzende HPL-Beschichtung mit der Funktion einer Trockenlöschtafel	
	200	-	56	14K40	131	226	wall for a single desk with a deep cable channel and flap, fixed to the cable channel: - upholstered from one side - covered with HPL from both sides / Sichtschutzelement für Einzelschreibtisch mit tiefem Kabelkanal mit Abdeckung, befestigt an den Kabelkanal: - einseitige Polsterung - beiderseitige HPL-Beschichtung
	180			14K41	127	210	
	160			14K42	114	194	
	140			14K43	110	166	
	120			14K44	106	151	

WALL FOR A DOUBLE DESK WITH A DEEP CABLE CHANNEL /
SICHTSCHUTZELEMENT FÜR DOPPELSCHREIBTISCH MIT TIEFEM KABELKANAL

	200	-	56	14K45	260	226	wall for a double desk with a deep cable channel and the flap, fixed to the cable channel: - upholstered from both sides, - covered with HPL from both sides / Sichtschutzelement für Doppelschreibtisch mit tiefem Kabelkanal mit Abdeckung, befestigt an den Kabelkanal: - beiderseitige Polsterung, - beiderseitige HPL-Beschichtung
	180			14K46	237	210	
	160			14K47	214	194	
	140			14K48	189	166	
	120			14K49	166	151	