



MIXT **PRO**

MIXT PRO is a new line of workstations supplementing MIXT system. They are based on our in-depth research and analysis of users' work styles and opinions. Solutions introduced in MIXT PRO enhance functionality, improve work comfort and help to increase efficiency.

Die MIXT PRO ist eine neue Reihe der Workstationen, die das MIXT System ergänzen. Diese sind auf Grundlage unserer ausführlichen Prüfungen und Auswertungen der Arbeitsweisen und Meinungen von Anwendern entwickelt. Die in MIXT PRO vorgeschlagenen Lösungsansätze erhöhen die Funktionalität, verbessern den Arbeitskomfort und sorgen für bessere Effektivität

COLLECTION ELEMENTS / ELEMENTE DER KOLLEKTION

DESKS SUPPORTED ON A CABINET / SCHREIBTISCH AUF DEM REGAL ODER SIDEBBOARD AUFGEDOCKT	
DESK / PLATTE	18mm melamine chipboard, edge PVC / Platte melaminharzbeschichtet 18 mm, PCV-Kanten 2 mm
FRAME / GESTELL	Version 1 the frame is hidden under the desktop / Gestell unter der Schreibtischplatte versteckt from the cabinet side, the frame is retracted and its distance from the desk edge is 380mm / Von der Schrankseite das Gestell von der Schreibtischkante um 380 mm entfernt
	steel profile 80x20mm, powder painted / Metall 80x20mm, pulverbeschichtet
	a cable duct under the desktop, made of powder painted metal / Unter der Tischplatte ein Kabelkanal mit Metall pulverbeschichtet
	level adjusted within the range of 10mm by plastic adjustment feet / Bodenausgleich ±10 mm (Kunststoffgleiter)
HEIGHT ADJUSTMENT / HORIZONTALE REGULIERUNG	the desk, supported on the cabinet/rack may be smoothly adjusted (74-82 cm) - the adjustment mechanism is hidden in the cabinet/rack, mechanical adjustment / Höhe des auf dem Schrank oder Regal abgestützten Schreibtisches stufenweise verstellbar (74-82 cm) - Verstellmechanismus im Schrank oder Regal versteckt, mechanische Verstellung

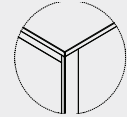

SCREENS / TRENNWÄNDE FÜR SCHREIBTISCHE			
UPHOLSTERED SCREENS / TRENNWÄNDE GEPOLSTERT	SCREEN / TRENNWAND	melamine chipboard / Platte melaminharzbeschichtet 18mm, PVC edge, aluminium functional slot / PCV-Kanten mit Funktionsleiste	
	FABRIC / POLSTERUNG	<ul style="list-style-type: none"> - fabric / Stoff HELICON (NOTI), AGAVA (NOTI) - fabric / Stoff NEXT (PROFIM) 	
		Version 1: one-sided screen for single workstations / Einseitige Wand für einzelne Arbeitsplätze	Version 2: two-sided partition screen for double workstations / Doppelseitige Trennwand für Doppelarbeitsplätze
HIGH GLOSS SCREENS / TRENNWÄNDE HOCHGLANZ	chipboard laminated with HPL, high gloss with whiteboard function / Spannplatte mit HPL-Verkleidung, mit Hochglanz, mit der Funktion der Weißwandtafel		
	high-gloss edge, colour to be chosen from highglossy HPL range of colours / Hochglanzkanten nach? HPL-Farbpalette		
	each side may have a different colour / zwei verschiedene Farben auf beiden Seiten möglich		
NOTE / BEMERKUNG	the screen mounted to the desktop / Trennwand zum Montage an der Tischplatte		

CABINETS SUPPORTING DESKS / SIDEBBOARD ZUM AUFDOCKEN		
BODY / KORPUS	18 mm and 25 mm melamine chipboard, edge PCV / Platte melaminharzbeschichtet 18 mm und 25 mm, PCV-Kanten 2 mm	
	height/ Höhe 1,5 OH	
FEET / FÜSSE	level adjusted within the range of 10mm by plastic adjustment feet / Waagerechte Fläche verstellbar im Bereich von 10 mm (Verstellung mit Plastik-Verstellfüßen)	
BACKWALL / RÜCKWAND	18mm melamine chipboard, edge PCV / Platte melaminharzbeschichtet 18 mm, PCV-Kanten 2 mm	
SHELVES / FACHBÖDEN	25mm melamine chipboard, edge PCV / Platte melaminharzbeschichtet 25 mm, PCV-Kanten 2 mm	
TOP RING / ABDECKPLATTE	25mm melamine chipboard, edge PCV / Platte melaminharzbeschichtet 25 mm, PCV-Kanten mounted from the top, the upper rim has drilled openings to be matched with the desk frame / aufgesetzt, in der Abdeckplatte sind Öffnungen für Schreibtischgestell gebohrt	
DOORS' FRONT / FRONTTÜREN	Version 1 PCV Tambour / PCV Rollade elements to be specified: colour of blinds, opening direction, handle type / Es sind die Farbe der Jalousie, Öffnungsrichtung, Halterart zu bestimmen.	Version 2 open shelves cabinet / Regal
	HANDLES / GRIFFE	fin_96: chrome / Chrom, spacing hole: 96mm / Abstand der Bohrungen 96 mm 
	other handles according to handle pricelist in ACCESSORIES / andere Griffe am Ende der Preisliste	

DESKS SUPPORTED ON A CABINET / SCHREIBTISCH AUF DEM REGAL ODER SIDEBORD AUFGEDOCKT

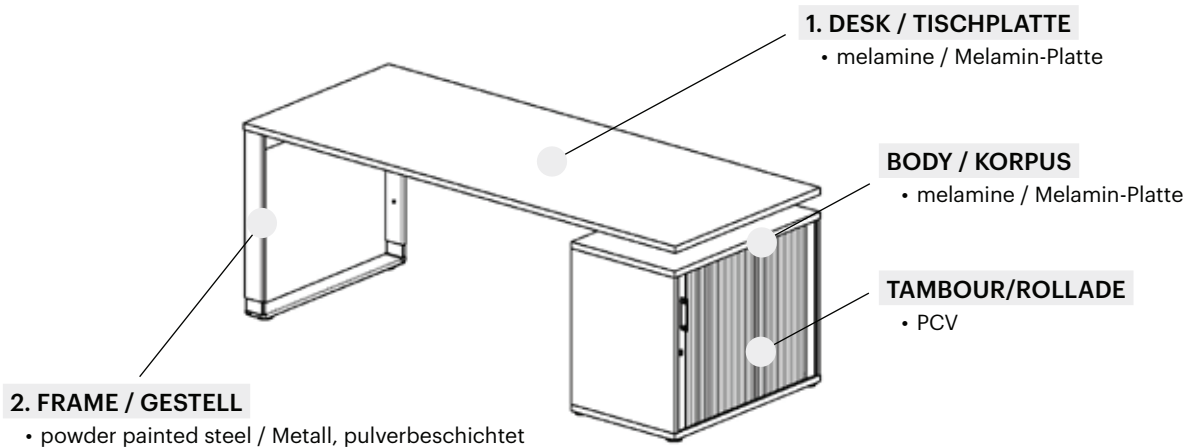

SCREEN FOR SINGLE DESK / TRENnwÄNDE FÜR EINZELSCHREIBTISCH

UPHOLSTERED SCREEN / TRENnwÄNDE GEPOLSTERT

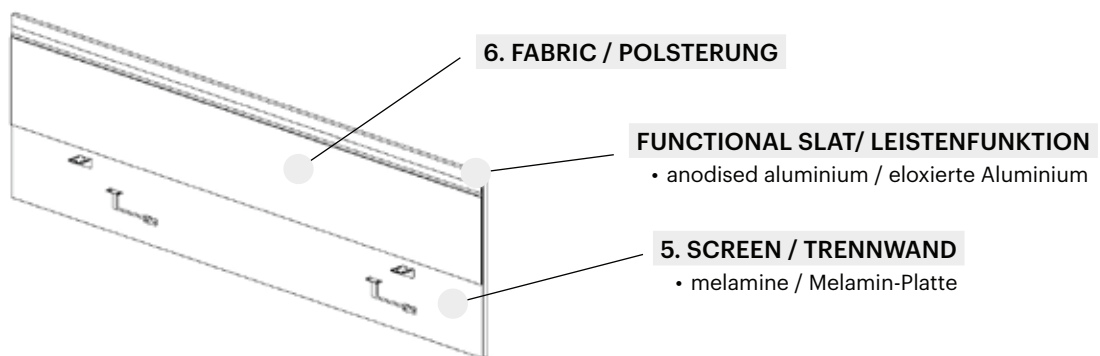

HIGH GLOSS SCREENS / TRENnwÄNDE HOCHGLANZ

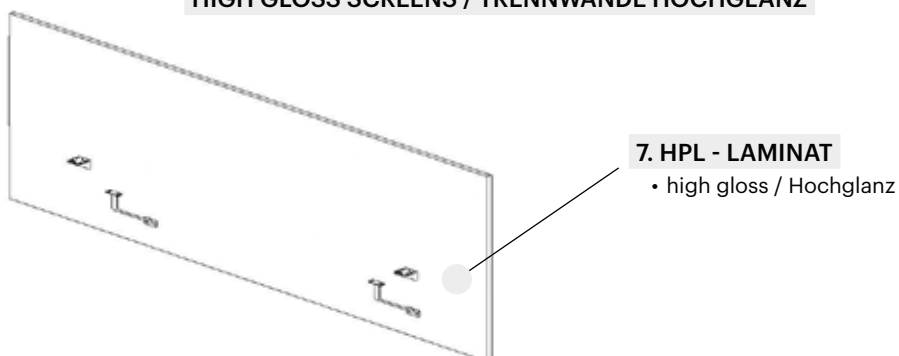

COLLECTION ELEMENTS / ELEMENTE DER KOLLEKTION

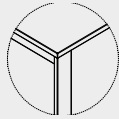
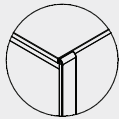
DESKS WITH WIDE CABLE DUCT / SCHREIBTISCHE MIT BREITEM KABELKANAL	
DESK / PLATTE	25mm melamine chipboard, edge PCV / Platte melaminharzbeschichtet 25 mm, PCV-Kanten 2 mm
FRAME / GESTELL	Version 1 Frame hidden under the desktop / Gestell unter dem Schreibtisch 
	Version 2 From the user's side, the frame protrudes from the desktop contour, rounded corners (R20) / Von der Anwenderseite ragt das Gestell über die Kontur der Tischplatte heraus (R20) 
	Steel profile 80x20mm, powder painted / Metall 80x20mm, pulverbeschichtet
	Level adjusted within the range of 10mm by plastic adjustment feet / Waagerechte Fläche verstellbar im Bereich von 10 mm (Verstellung mit Plastik-Verstellfüßen)
CABLE DUCT / KABELKANAL	Deep cable duct under the desktop, powder painted A cable duct is installed in the front part of the desktop with brushed finishing, is closed by a cover; with soft closing. The cover runs along the entire width of the desk. / Unter der Tischplatte ein tiefer Kabelkanal mit Pulverbeschichtung Kabelkanal im Vorderteil der Tischplatte, mit Bürste abgeschlossen, mit Klappen verschließbar, mit sanftem Schließen Klappe über die gesamte Schreibtischbreite
HEIGHT ADJUSTMENT / HÖHENVERSTELLUNG	Height adjustments in range 70-82 cm / Es besteht die Möglichkeit, einen Schreibtisch mit Höhenverstellung in Bereich von 70-82 mm zu wählen. mechanische Verstellung

SCREENS / TRENNWÄNDE				
UPHOLSTERED-SCREENS / GEPOLSTERTE TRENNWÄNDE	SCREEN / TRENNWAND	Melamine chipboard, edge PCV / Holzspanplatte 18 mm, melaminbeschichtet, PCV-Kanten 2 mm		
	TAPICERKA	- fabric / Stoff HELICON (NOTI), AGAVA (NOTI) - fabric / Stoff NEXT (PROFIM)		
	<table border="0"> <tr> <td>Version 1: two side screen for double desks / zweiseitige Wand zwischen den Schreibtischen für Doppelarbeitsplätze</td> <td>Version 2: one side screen for single desk / Wand am Schreibtisch, einseitig, für einen Einzelarbeitsplatz</td> <td>Version 3: two side screen for double desks with a side cabinet / zweiseitige Wand zwischen den Schreibtischen für doppelte Arbeitsplätze mit einem Schrank mit Schwenkkranz</td> <td>Version 4: one side screen for single desk with a side cabinet / Wand am Schreibtisch, einseitig, für einen Einzelarbeitsplatz mit einem Schrank mit Schwenkkranz</td> </tr> </table>	Version 1: two side screen for double desks / zweiseitige Wand zwischen den Schreibtischen für Doppelarbeitsplätze	Version 2: one side screen for single desk / Wand am Schreibtisch, einseitig, für einen Einzelarbeitsplatz	Version 3: two side screen for double desks with a side cabinet / zweiseitige Wand zwischen den Schreibtischen für doppelte Arbeitsplätze mit einem Schrank mit Schwenkkranz
Version 1: two side screen for double desks / zweiseitige Wand zwischen den Schreibtischen für Doppelarbeitsplätze	Version 2: one side screen for single desk / Wand am Schreibtisch, einseitig, für einen Einzelarbeitsplatz	Version 3: two side screen for double desks with a side cabinet / zweiseitige Wand zwischen den Schreibtischen für doppelte Arbeitsplätze mit einem Schrank mit Schwenkkranz	Version 4: one side screen for single desk with a side cabinet / Wand am Schreibtisch, einseitig, für einen Einzelarbeitsplatz mit einem Schrank mit Schwenkkranz	
	upholstery for a desk with top flap begins 9,5cm over a desk surface / Die Polsterung einer für den Schreibtisch mit einer Klappe geeigneten Wand beginnt 9,5 cm über der Schreibtischplatte			
HIGH GLOSS SCREENS / WÄNDE MIT HOCHGLANZ		high glossy HPL on chipboard, whiteboard function / Holzspanplatte, mit HPL Hochglanz mit Funktion einer trockenabwischbaren Tafel		
		high glossy ending - to choose from a pattern list / Kanten Hochglanz, Farbe wahlbar aus der HPL-Farbenpalette		
		option of two different colours on both sides / Zwei verschiedene Farben von beiden Seiten möglich		
NOTE / BEMERKUNG	screen assembled to the cable duct / die Trennwand wird am Kabelkanal montiert			

FINISHING / AUSFÜHRUNG

DESKS WITH WIDE CABLE DUCT / SCHREIBTISCHE MIT BREITEM KABELKANAL

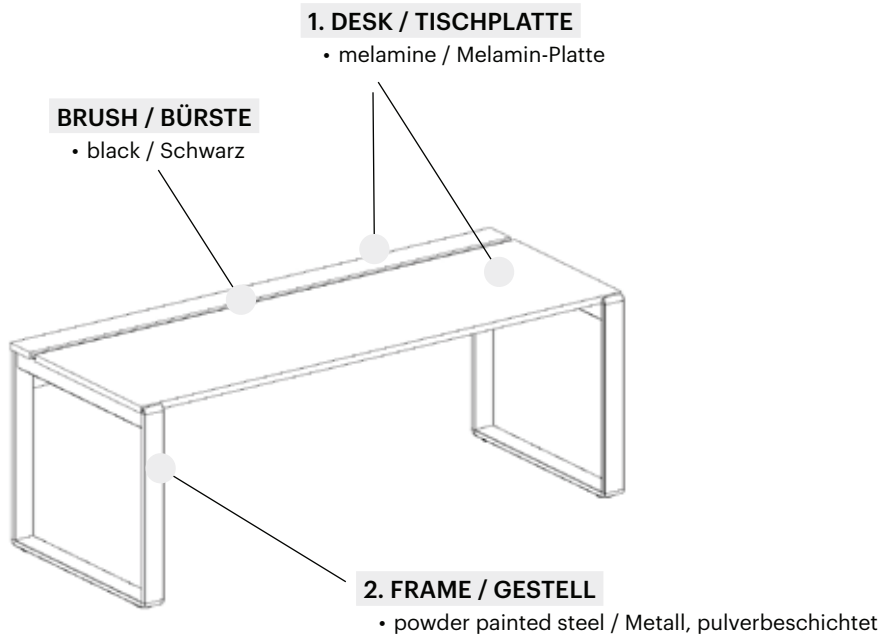

SCREEN FOR SINGLE DESK / TRENNWAND FÜR SCHREIBTISCH

UPHOLSTERED SCREEN / POLSTERWAND

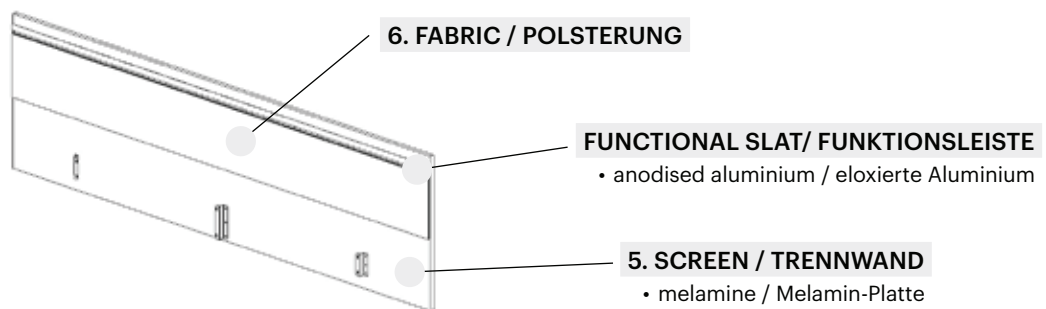

HIGH GLOSS WALLS / TRENNWÄNDE HOCHGLANZ



COLLECTION ELEMENTS / ELEMENTE DER KOLLEKTION

SIDE CABINET WITH OPENING TOP / SCHRANK MIT ABDECKPLATTE KLAPPBAR	
BODY / KORPUS	melamine chipboard / Holzspanplatte, melaminbeschichtet, Stärke 18 und 25 mm
	level adjustments in range 10mm / Füße mit Niveaueinstellung im Bereich von 10 mm
DRAWERS / SCHUBLADEN	MFC, 18mm / Schubladenstirnseiten, Melamin, Stirnseitenstärke 18 mm
	metal sides of drawers, powder painted steel, black / Schublageneinlagen aus Metall, pulverbeschichtet, Farbe: Schwarz
	upper drawer depth: 57cm, 3/4 opening / Tiefe der oberen Schublade: 57 mm, ausziehbar bis zu 3/4 Auszug
	lower drawer with suspension files or file shield, left or right, depth: 70cm / untere Schublade vollausziehbar, mit einer Einlage für Hängemappen oder mit einer Abschirmung für Ordner (Rechts- oder Linksversion) – wahlweise Tiefe der unteren Schublade: 70 mm
	blockade preventing from pulling out more than one drawer / Auszugsblockade für mehr als eine Schublade
	silent system / geräuschloses Zuschließen
	central lock, 2 folding keys / Zentralschloss, 2 Klappschlüssel
TOP RING / ABDECKPLATTE	MFC 25mm assembled with hinges and fixings that block the position when open and slow down when closing left or right hand opening in rear part a cut for cables when open serves as shield between desks / Holzspanplatte, melaminbeschichtet, Stärke 25 mm mit Scharnieren und an Abstandshaltern montiert, die die Lage nach dem Öffnen und das Senken beim Schließen blockieren Öffnen nach links oder rechts (wahlweise) im Hinterteil ein Ausschnitt für Kabelführung nach den Öffnen übernimmt die Funktion einer Trennwand
	Option 1 optional upholstered from the inner side: fabric Helicon (NOTI) or Next, glued foam, with the possibility of lining of notes / optional an der Innenseite gepolstert: Gewebe Helicon (NOTI) oder NEXT (Profim), mit Schaum untergeklebt, es ist möglich, Notizen zu pinnen
	Option 2 lock, 2 folding keys; the lock is assembled in the front, covered by the upper drawer / abschließbar. 2 Knickschlüssel das Schloss ist an der Stirnseite montiert, nach dem Abschließen der oberen Schublade unsichtbar.

FINISHING / AUSFÜHRUNG

FLIP TOP CABINET / SCHRANK MIT ABDECKPLATTE KLAPPBAR

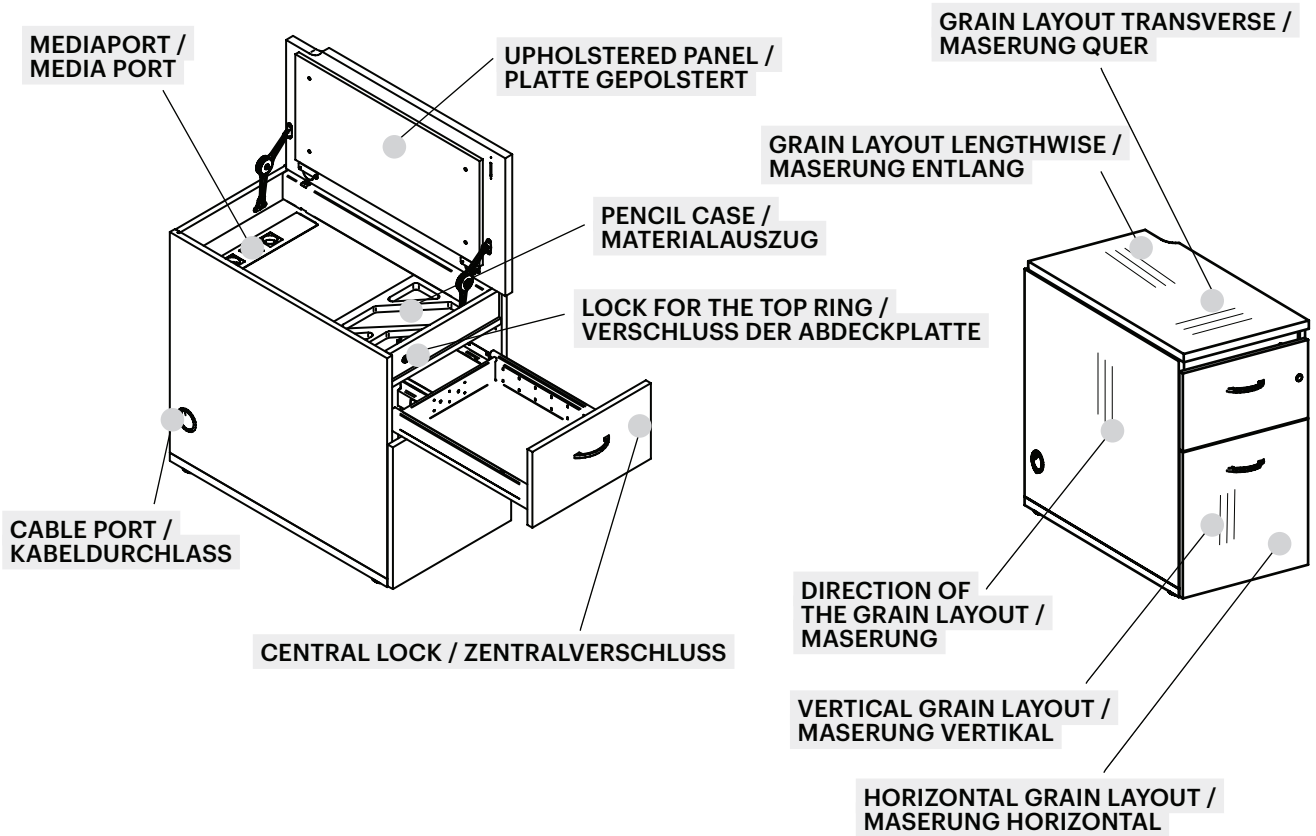

LEFT / LINKS

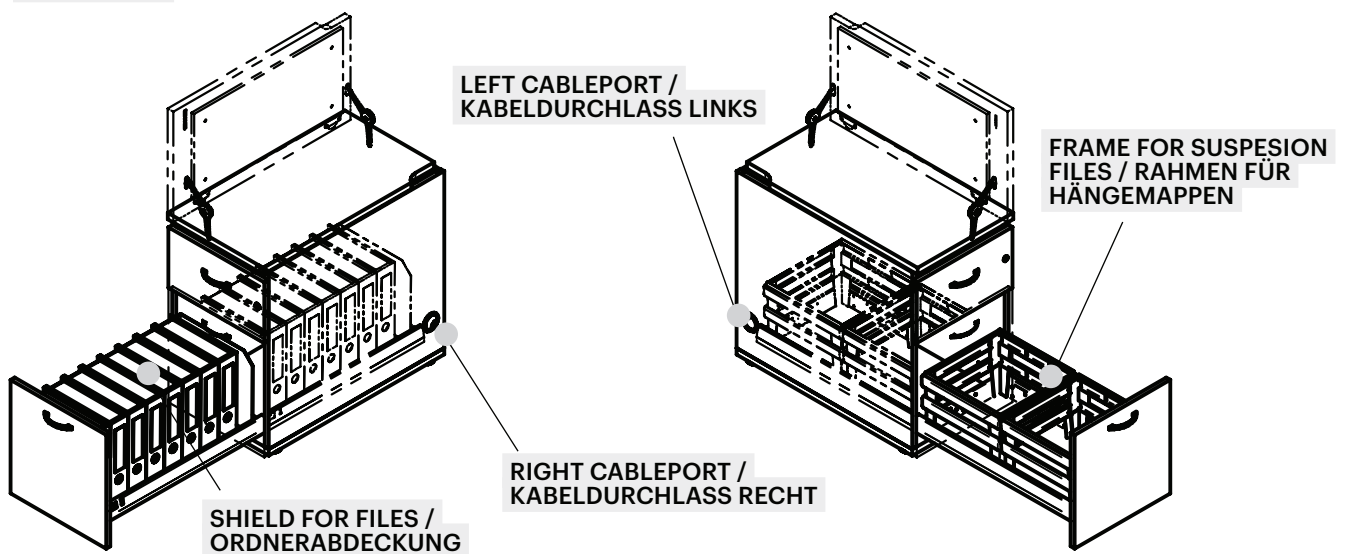

COLLECTION ELEMENTS / ELEMENTE DER KOLLEKTION

ACCESSORIES / ZUBEHÖR		
LED LAMP / LAMPE	Version 1: lamp fixed on functional slat / eine an der Funktionsleiste aufgehängte Lampemontiert	Version 2: lamp assambled in desktop / eine in der Tischplatte montierte Lampe
	OPTION: shield for cable of the lamp: fabric or plastic. NOTE: in benches it is possible to connect up to 6 lamps to one led driver. In such case the cost of the lamp is 4 EUR less. / Schutzhülle des Lampenkabels ist wählbar – aus Gewebe oder Kunststoff. ACHTUNG! Beim sog. Bench-Einbau können bis zu 6 Lampen an einem Netzteil angeschlossen werden. Dann kostet die Lampe allein um 4 EUR weniger.	
CABLE SHIELD / KABELSCHUTZHÜLLE	Version 1: FABRIC with zip, the zip fastener is to be placed after installation fabric: HELICON (NOTI), AGAVA (NOTI), NEXT (Profim) minimum order: 5 pcs. / AUS GEWEBE mit einem Reißverschluss, meterweise, der Schieber ist auf den Reißverschluss nach dem Aufziehen auf die Leitung einzuschieben und die Reißverschlussenden sind nach dem Verschließen zu verstecken Gewebe: HELICON (NOTI), AGAVA (NOTI), NEXT (PROFIM) Mindestbestellung – 5 Stück	Version 2: PLASTIC spiral plastic shield to roll on the cable white / KUNSTSTOFF spiralförmige Kunststoffhülle zum Aufwickeln auf das Kabel Farbe: Weiß
	drawer to be assembled under desktop powder painted steel full extension lock, 2 folding keys felt tile inside bottom drawers lined with felt wich a thickness of 4 mm, in gray / Die Schublade wird unter der Schreibtischplatte montiert aus Metall, pulverbeschichtet vollständig ausziehbar abschließbar (2 Knickschlüssel im Paket) Der Schubladenboden ist mit 4 mm dickem Filz in Hellgrau ausgekleidet	

AVAILABLE COLOURING / FARBEN

WORKSTATION DESKS / SCHREIBTISCHE

1. DESKTOP / TISCHPLATTE

melamine / Melamin-Platte

- full colour according to BALMA colouring pattern / alle Farben der Balma Mustermappe
- 10% additional payment / Aufpreis +10%
 - juicy green / Blattgrün 1750
 - azure blue / Azurblau 1850

2. FRAME / GESTELL

powder painted steel / Metall,
pulverbeschichtet

- dark graphite / Intensives Graphit RAL 7021
- new quartz / Neues Quartz RAL 7022
- deep gray / Tiefes Grau RAL 7037
- sand / Sand
- dark brown / Dunkelbraun RAL 8022
- matt white / Matt Weiß 9003
- black / Schwarz RAL 9005
- white satin / Weiß Satin 9016
- glossy silver / Silberglanz
- matt silver / Silbermatt
- azure blue / Azurblau
- juicy green / Blattgrün

CABINETS AND OPEN CABINETS / SCHRANKE UND REGALE

3. BODY / KORPUS

melamine / Melamin-Platte

- full colour according to BALMA colouring pattern / alle Farben des BALMA Materialmuster
- 10% additional payment / Aufpreis +10%
 - juicy green / Blattgrün 1750
 - azure blue 1850

4. PCV TAMBOUR / PCV ROLLADE

- white / Weiß
- silver / Silber
- grey / Grau
- anthracite / Anthracite
- black / Schwarz

SCREENS / TRENNWAND

7. PANEL / PANEEL

melamine / Melaminplatte

- full colour according to BALMA colouring pattern / alle Farben des BALMA Materialmuster
- 10% additional payment / Aufpreis +10%
 - juicy green / Blattgrün 1750
 - azure blue / Azurblau 1850

6. FABRIC / STOFF

- fabric / Stoff HELICON (NOTI)
- fabric / Stoff NEXT (PROFIM)
- 15% additional payment / Aufpreis +15%
 - fabric / Stoff AGAVA (NOTI)

7. HPL - LAMINAT

high glossy / Hochglanz

- white glossy / Weiß Hochglanz 3301
- grey glossy / Grau Hochglanz 3302
- olive glossy / Olive Hochglanz 3305
- orange glossy / Orange Hochglanz 3303
- turquoise glossy / Türkis Hochglanz 3307
- red glossy / Rot Hochglanz 3304
- green glossy / Grün Hochglanz 3306

both sides of the partition can be pasted with different colours / beide Seiten der Trennwand können in verschiedenen Farben angefertigt werden

PRICES / PREISE

HEIGHT ADJUSTABLE DESK SUPPORTED ON A RACK OR ROLLER SHUTTER CABINET – VERSION 1 FRAME / HÖHENVERSTELLBARER SCHREIBTISCH ZUR REGAL- BZW. ROLLTÜRSCHRANKABSTÜTZUNG – GESTELL VARIANTE 1

VIEW AND PROJECTION OF THE OBJECT / ANSICHT DES OBJEKTS	DIMENSIONS (in cm) / ABMESSUNGEN (in cm)			CATALOGUE NUMBER / PRODUKT-SYMBOL	NET PRICE in EUR / PREIS in EUR	REMARKS / BEMERKUNGEN
	width / Breite	depth / Tiefe	height / Höhe		Supported on a rack / Regalabstützung	
	200	80	74-82	02K35-1A	371	height adjustable desk, to be supported on a rack or roller shutter cabinet opening to the left or to the right with the frame hidden under the desk top, the cabinet to be ordered separately / Höhenverstellbarer Schreibtisch zur Regal- bzw. Rolltürschrankabstützung (Öffnungsrichtung links bzw. rechts), das Gestell ist durch die Tischplatte überdeckt. Der Schrank ist separat zu bestellen.
	180			02K36-1A	362	
	160			02K37-1A	353	
	140			02K38-1A	343	
	120			02K39-1A	338	

HEIGHT ADJUSTABLE DESK SUPPORTED ON A SIDE CABINET AND MIDDLE LEG 14K30 – VERSION 1 FRAME / HÖHENVERSTELLBARER SCHREIBTISCH ZUR REGAL- BZW. ROLLTÜRSCHRANKABSTÜTZUNG UND SCHREIBTISCHKUFEN 14K30 – GESTELL VARIANTE 1

	200	80	74-82	02K55-1A	274	height adjustable desk, to be supported on a side cabinet opening to the left or to the right with the frame hidden under the desk top, the cabinet to be ordered separately / Höhenverstellbarer Schreibtisch zur Regal- bzw. Rolltürschrankabstützung (Öffnungsrichtung links bzw. rechts), das Gestell ist durch die Tischplatte überdeckt. Der Schrank ist separat zu bestellen.
	180			02K56-1A	265	
	160			02K57-1A	256	
	140			02K58-1A	246	
	120			02K59-1A	241	

HEIGHT ADJUSTABLE DOUBLE DESK SUPPORTED ON A RACK OR ROLLER SHUTTER CABINET – VERSION 1 FRAME / HÖHENVERSTELLBARER DOPPEL-SCHREIBTISCH ZUR REGAL- BZW. ROLLTÜRSCHRANKABSTÜTZUNG – GESTELL VARIANTE 1



	200	160	74-82	02K40-1A	622	two-person, height adjustable desk, to be supported on a rack or roller shutter cabinet opening to the left or to the right with the frame hidden under the desk top, no option to install inter-desk partition walls, the cabinet to be ordered separately / Höhenverstellbarer Doppel-Schreibtisch zur Regal- bzw. Rolltürschrankabstützung (Öffnungsrichtung links bzw. rechts), das Gestell ist durch die Tischplatte überdeckt. Keine Montage von Zwischen-Sichtschutzelementen möglich. Der Schrank ist separat zu bestellen.
	180			02K41-1A	605	
	160			02K42-1A	588	
	140			02K43-1A	570	
	120			02K44-1A	552	
	200	160	74-82	02K40-1C	622	two-person, height adjustable desk, to be supported on a rack or roller shutter cabinet, with the frame hidden under the desk top, desk tops adjusted for the inter-desk partition walls assembly, the cabinet to be ordered separately / Höhenverstellbarer Doppel-Schreibtisch zur Regal- bzw. Rolltürschrankabstützung, das Gestell ist durch die Tischplatte überdeckt. Tischplatten ausgelegt für die Montage von Zwischen-Sichtschutzelementen. Der Schrank ist separat zu bestellen.
	180			02K41-1C	605	
	160			02K42-1C	588	
	140			02K43-1C	570	
	120			02K44-1C	552	

PRICES / PREISE

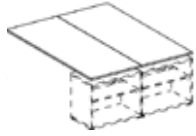
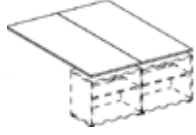
HEIGHT ADJUSTABLE DOUBLE DESK SUPPORTED ON A SIDE CABINET AND MIDDLE LEG 14K31 OR 14K33 - VERSION 1 FRAME / HÖHENVERSTELLBARER DOPPEL-SCHREIBTISCH ZUR REGAL- BZW. ROLLTÜRSCHRANKABSTÜTZUNG UND SCHREIBTISCHKUFEN 14K31 ODER 14K33 - GESTELL VARIANTE 1

	200	160	74-82	02K60-1A	483	two-person, height adjustable desk, to be supported on a side cabinet (opening to the left or to the right) and middle leg, no option to install inter-desk partition walls, the cabinet and middle leg to be ordered separately / Höhenverstellbarer Doppel-Schreibtisch zur Regal- bzw. Rolltürschrankabstützung (Öffnungsrichtung links bzw. rechts) und Mittelkufe. Keine Montage von Zwischen-Sichtschutzelementen möglich. Sideboard oder Kufe bitte separat bestellen
	180			02K61-1A	466	
	160			02K62-1A	449	
	140			02K63-1A	431	
	120			02K64-1A	413	
	200	160	74-82	02K60-1C	483	two-person, height adjustable desk, to be supported on a side cabinet and middle leg, desk tops adjusted for the inter-desk partition walls assembly, the cabinet and middle leg to be ordered separately / Höhenverstellbarer Doppel-Schreibtisch zur Regal- bzw. Rolltürschrankabstützung oder Mittelkufe. Tischplatten ausgelegt für die Montage von Zwischen-Sichtschutzelementen. Sideboard oder Kufe bitte separat bestellen
	180			02K61-1C	466	
	160			02K62-1C	449	
	140			02K63-1C	431	
	120			02K64-1C	413	

DESK SUPPORT CABINETS / SCHREIBTISCH-ABSTÜTZSCHRÄNKE

	80	48	65	10K19	135	rack for O2K35-44 desk support / Schreibtisch-Abstützregal O2K35-44
	80	48	65	10K20	281	roller shutter cabinet for O2K35-44 desk support options: opening to the left or to the right, accessibility from the outside / Schreibtisch-Abstützrolltürschrank O2K35-44 erhältlich in zwei Ausführungen: Öffnungsrichtung links bzw. Rechts. Zugang von Aussen

SCREEN FOR A SINGLE DESK SUPPORTED ON A SIDE CABINET / SICHTSCHUTZELEMENT FÜR SCHREIBTISCH ZUR REGAL- BZW. ROLLTÜRSCHRANKABSTÜTZUNG

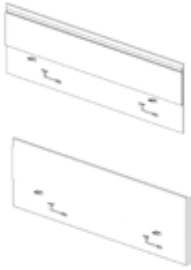
VIEW AND PROJECTION OF THE OBJECT / ANSICHT DES OBJEKTS	DIMENSIONS (in cm) / ABMESSUNGEN (in cm)			CATALOGUE NUMBER / PRODUKT-SYMBOL	NET PRICE in EUR / PREIS in EUR		REMARKS / BEMERKUNGEN
	width / Breite	depth / Tiefe	height / Höhe		Screen upholstered with the fabric of HELICON, NEXT* with a function panel / Stoff mit Gewebe HELICON, NEXT* mit Funktionsschiene	Screen with high gloss HPL cladding with the dry erasable board function / Hochglänzende HPL-Beschichtung mit der Funktion einer Trockenlöschtafel	
	200	-	59	14K50	122	211	wall for a single desk supported on a rack or cabinet, single-sided, to be assembled to the desk top; - upholstered from one side - covered with HPL from both sides / Sichtschutzelement für Einzel-Schreibtisch zur Regal- bzw. Rolltürschrankabstützung, einseitig, zur Befestigung an die Tischplatte; - einseitige Polsterung - beidseitige HPL-Beschichtung
	180			14K51	118	196	
	160			14K52	107	182	
	140			14K53	103	155	
	120			14K54	99	141	

PRICES / PREISE

SCREEN FOR A DOUBLE DESK SUPPORTED ON THE SIDE CABINET / SICHTSCHUTZELEMENT FÜR DOPPEL-SCHREIBTISCH ZUR REGAL- BZW. ROLLTÜRSCHRANKABSTÜTZUNG							
VIEW AND PROJECTION OF THE OBJECT / ANSICHT DES OBJEKTS	DIMENSIONS (in cm) / ABMESSUNGEN (in cm)			CATALOGUE NUMBER / PRODUKT-SYMBOL	NET PRICE in EUR / PREIS in EUR		REMARKS / BEMERKUNGEN
	width / Breite	depth / Tiefe	height / Höhe		screen upholstered with the fabric of helicon, next* with a function panel / Polsterung mit Gewebe HELICON, NEXT* mit Funktionsschiene	screen with high gloss HPL cladding with the dry erasable board function / Hochglänzende HPL-Beschichtung mit der Funktion einer Trockenlöschtafel	
	200	-	44	14K17	243	211	wall for a double desk supported on a rack or roller shutter cabinet, double-sided; - upholstered from both sides - covered with HPL from both sides / Sichtschutzelement für Doppel-Schreibtisch zur Regal- bzw. Rolltürschrankabstützung, doppelseitig, zur Befestigung an die Tischplatte; - beiderseitige Polsterung - beiderseitige HPL-Beschichtung
	180			14K18	221	196	
	160			14K19	200	182	
	140			14K20	177	155	
	120			14K21	155	141	

*Agava for additional payment of 15% / *Agava gegen Aufpreis von 15%



DESKS WITH A WIDE CABLE DUCT – FRAME 1 VERSION / SCHREIBTISCHE MIT TIEFEM KABELKANAL – GESTELL VARIANTE 1							
VIEW AND PROJECTION OF THE OBJECT / ANSICHT DES OBJEKTS	DIMENSIONS (in cm) / ABMESSUNGEN (in cm)			CATALOGUE NUMBER / PRODUKT-SYMBOL	NET PRICE in EUR / PREIS in EUR		REMARKS / BEMERKUNGEN
	width / Breite	depth / Tiefe	height / Höhe		not height adjustable / ohne Höhenverstellung	height adjustable / mit Höhenverstellung	
	200	80	74 or / oder 70-82	02K25-1A	387	458	simple desk with the frame hidden under the desk top, the cable channel in the front part of the desk top, covered with a flap / Einzel-Schreibtisch, das Gestell ist durch die Tischplatte überdeckt. Kabelkanal in vorderem Tischteil mit Abdeckung.
	180			02K26-1A	380	450	
	160			02K27-1A	369	440	
	140			02K28-1A	359	432	
	120			02K29-1A	350	423	

DESKS WITH A WIDE CABLE DUCT WITH 1 RUNNER – FRAME 1 VERSION / SCHREIBTISCHE MIT TIEFEM KABELKANAL MIT 1 KUFE – GESTELL VARIANTE 1							
VIEW AND PROJECTION OF THE OBJECT / ANSICHT DES OBJEKTS	DIMENSIONS (in cm) / ABMESSUNGEN (in cm)			CATALOGUE NUMBER / PRODUKT-SYMBOL	NET PRICE in EUR / PREIS in EUR		REMARKS / BEMERKUNGEN
	width / Breite	depth / Tiefe	height / Höhe		not height adjustable / ohne Höhenverstellung	height adjustable / mit Höhenverstellung	
	200	80	74 or / oder 70-82	02K45-1A	353	420	straight desk with the frame hidden under the desk top, the cable channel in the front part of the desk top, covered with a flap / Einzel-Schreibtisch, das Gestell ist durch die Tischplatte überdeckt. Kabelkanal in vorderem Tischteil mit Abdeckung.
	180			02K46-1A	345	412	
	160			02K47-1A	337	404	
	140			02K48-1A	327	394	
	120			02K49-1A	319	386	

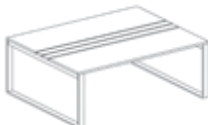

**DESKS WITH A WIDE CABLE DUCT WITH WITHOUT RUNNER – FRAME 1 VERSION /
SCHREIBTISCHE MIT TIEFEM KABELKANAL OHNE KUFEN – GESTELL VARIANTE 1**

VIEW AND PROJECTION OF THE OBJECT / ANSICHT DES OBJEKTS	DIMENSIONS (in cm) / ABMESSUNGEN (in cm)			CATALOGUE NUMBER / PRODUKT-SYMBOL	NET PRICE in EUR / PREIS in EUR		REMARKS / BEMERKUNGEN
	width / Breite	depth / Tiefe	height / Höhe		not height adjustable / ohne Höhenverstellung	height adjustable / mit Höhenverstellung	
	200	80	74 or / oder 70-82	02K45-0A	278	345	straight desk adjusted to the frame hidden under the desk top, the cable channel in the front part of the desk top, covered with a flap / Einzel-Schreibtisch, das Gestell ist durch die Tischplatte überdeckt. Kabelkanal in vorderem Tischteil mit Abdeckung.
	180			02K46-0A	270	337	
	160			02K47-0A	261	328	
	140			02K48-0A	254	321	
	120			02K49-0A	244	311	

**DOUBLE DESKS WITH A WIDE CABLE DUCT – VERSION 1 FRAME /
DOPPEL-SCHREIBTISCHE MIT TIEFEM KABELKANAL – GESTELL VARIANTE 1**

	200	160	74 or / oder 70-82	02K30-1A	691	734	two-person desk with the frame hidden under the desk top, no option to install inter-desk partition screen / Doppel-Arbeitsplatz, das Gestell ist durch die Tischplatte überdeckt. Keine Montage von Zwischen-Sichtschutzelementen möglich.
	180			02K31-1A	672	716	
	160			02K32-1A	653	699	
	140			02K33-1A	634	681	
	120			02K34-1A	613	663	
	200	160	74 or / oder 70-82	02K30-1C	691	734	two-person desk with the frame hidden under the desk top, desk tops adjusted for inter-desk partition screen installation / Doppel-Arbeitsplatz, das Gestell ist durch die Tischplatte überdeckt. Tischplatten ausgelegt für die Montage von Zwischen-Sichtschutzelementen.
	180			02K31-1C	672	716	
	160			02K32-1C	653	699	
	140			02K33-1C	634	681	
	120			02K34-1C	613	663	

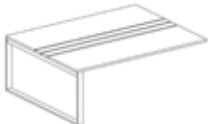
**DOUBLE DESKS WITH A WIDE CABLE DUCT WITH 1 RUNNER – VERSION 1 FRAME /
DOPPEL-SCHREIBTISCHE MIT TIEFEM KABELKANAL MIT 1 KUFEN – GESTELL VARIANTE 1**

	200	160	74 or / oder 70-82	02K50-1A	642	709	two-person desk with the frame hidden under the desk top, no option to install inter-desk partition screen / Doppel-Arbeitsplatz, das Gestell ist durch die Tischplatte überdeckt. Keine Montage von Zwischen-Sichtschutzelementen möglich.
	180			02K51-1A	624	691	
	160			02K52-1A	608	675	
	140			02K53-1A	590	657	
	120			02K54-1A	572	639	
	200	160	74 or / oder 70-82	02K50-1C	642	709	two-person desk with the frame hidden under the desk top, desk tops adjusted for inter-desk partition screen installation / Doppel-Arbeitsplatz, das Gestell ist durch die Tischplatte überdeckt. Tischplatten ausgelegt für die Montage von Zwischen-Sichtschutzelementen.
	180			02K51-1C	624	691	
	160			02K52-1C	608	675	
	140			02K53-1C	590	657	
	120			02K54-1C	572	639	

PRICES / PREISE

DOUBLE DESKS WITH A WIDE CABLE DUCT WITHOUT RUNNERS - VERSION 1 FRAME / DOPPEL-SCHREIBTISCHE MIT TIEFEM KABELKANAL OHNE KUFEN - GESTELL VARIANTE 1

VIEW AND PROJECTION OF THE OBJECT / ANSICHT DES OBJEKTS	DIMENSIONS (in cm) / ABMESSUNGEN (in cm)			CATALOGUE NUMBER / PRODUKT-SYMBOL	NET PRICE in EUR / PREIS in EUR		REMARKS / BEMERKUNGEN
	width / Breite	depth / Tiefe	height / Höhe		not height adjustable / ohne Höhenverstellung	height adjustable / mit Höhenverstellung	
	200	160	74 or / oder 70-82	02K50-OA	531	598	two-person desk adjusted to the frame hidden under the desk top, no option to install inter-desk partition screen / Doppel-Arbeitsplatz, das Gestell ist durch die Tischplatte überdeckt. Keine Montage von Zwischen-Sichtschutzelementen möglich.
	180			02K51-OA	515	582	
	160			02K52-OA	497	564	
	140			02K53-OA	479	546	
	120			02K54-OA	461	528	
	200	160	74 or / oder 70-82	02K50-OC	531	598	two-person desk adjusted to the frame hidden under the desk top, desk tops adjusted for inter-desk partition screen installation / Doppel-Arbeitsplatz, das Gestell ist durch die Tischplatte überdeckt. Tischplatten ausgelegt für die Montage von Zwischen-Sichtschutzelementen.
	180			02K51-OC	515	582	
	160			02K52-OC	497	564	
	140			02K53-OC	479	546	
	120			02K54-OC	461	528	

DESKS WITH A WIDE CABLE DUCT - VERSION 2 FRAME / SCHREIBTISCHE MIT TIEFEM KABELKANAL - GESTELL VARIANTE 2

	200	80	74 or / oder 70-82	02K25-1B	440	510	simple desk with the frame extending beyond the outline of the desk top only from the side of the user, the cable channel in the front part of the desk top, covered with a flap / Einzel-Schreibtisch, das Gestell steht über den Umriss der Tischplatte nur von der Seite des Benutzers her über, Kabelkanal in vorderem Tischteil mit Abdeckung.
	180			02K26-1B	433	503	
	160			02K27-1B	421	492	
	140			02K28-1B	412	484	
	120			02K29-1B	402	476	

DESKS WITH A WIDE CABLE DUCT WITH 1 RUNNER - VERSION 2 FRAME / SCHREIBTISCHE MIT TIEFEM KABELKANAL MIT 1 KUFE - GESTELL VARIANTE 2

	200	80	74 or / oder 70-82	02K45-1B	407	474	straight desk with the frame extending beyond the outline of the desk top only from the side of the user, the cable channel in the front part of the desk top, covered with a flap / Einzel-Schreibtisch, das Gestell steht über den Umriss der Tischplatte nur von der Seite des Benutzers her über, Kabelkanal in vorderem Tischteil mit Abdeckung.
	180			02K46-1B	399	466	
	160			02K47-1B	390	457	
	140			02K48-1B	381	448	
	120			02K49-1B	373	440	



DESKS WITH A WIDE CABLE DUCT WITHOUT RUNNERS – VERSION 2 FRAME /
SCHREIBTISCHE MIT TIEFEM KABELKANAL OHNE KUFEN - GESTELL VARIANTE 2

VIEW AND PROJECTION OF THE OBJECT / ANSICHT DES OBJEKTS	DIMENSIONS (in cm) / ABMESSUNGEN (in cm)			CATALOGUE NUMBER / PRODUKT-SYMBOL	NET PRICE in EUR / PREIS in EUR		REMARKS / BEMERKUNGEN
	width / Breite	depth / Tiefe	height / Höhe		not height adjustable / ohne Höhenverstellung	height adjustable / mit Höhenverstellung	
	200	80	74 or / oder 70-82	02K45-OB	278	345	straight desk adjusted to the frame extending beyond the outline of the desk top only from the side of the user, the cable channel in the front part of the desk top, covered with a flap / Einzel-Schreibtisch, das Gestell steht über den Umriss der Tischplatte nur von der Seite des Benutzers her über, Kabelkanal in vorderem Tischteil mit Abdeckung.
	180			02K46-OB	270	337	
	160			02K47-OB	261	328	
	140			02K48-OB	254	321	
	120			02K49-OB	244	311	

DOUBLE DESKS WITH A WIDE CABLE DUCT – VERSION 2 FRAME /
DOPPEL-SCHREIBTISCHE MIT TIEFEM KABELKANAL – GESTELL VARIANTE 2

	200	160	74 or / oder 70-82	02K30-1B	743	786	two-person desk with the frame extending beyond the outline of the desk top only from the side of the user, the cable channel covered with a flap, no option to install, inter-desk partition screen / Doppel-Arbeitsplatz, das Gestell steht über den Umriss der Tischplatte nur von der Seite des Benutzers her über, Kabelkanal mit Abdeckung. Keine Montage von Zwischen-Sichtschutzelementen möglich.
	180			02K31-1B	725	769	
	160			02K32-1B	706	752	
	140			02K33-1B	687	734	
	120			02K34-1B	666	715	
	200	160	74 or / oder 70-82	02K30-1D	743	786	two-person desk with the frame extending beyond the outline of the desk top only from the side of the user, the cable channel covered with a flap, desk tops adjusted for inter-desk partition walls installation / Doppel-Arbeitsplatz, das Gestell steht über den Umriss der Tischplatte nur von der Seite des Benutzers her über, Kabelkanal mit Abdeckung. Tischplatten ausgelegt für die Montage von Zwischen-Sichtschutzelementen.
	180			02K31-1D	725	769	
	160			02K32-1D	706	752	
	140			02K33-1D	687	734	
	120			02K34-1D	666	715	

PRICES / PREISE



DOUBLE DESKS WITH A WIDE CABLE DUCT WITH 1 RUNNER – VERSION 2 FRAME / DOPPEL-SCHREIBTISCHE MIT TIEFEM KABELKANAL MIT 1 KUFE – GESTELL VARIANTE 2							
VIEW AND PROJECTION OF THE OBJECT / ANSICHT DES OBJEKTS	DIMENSIONS (in cm) / ABMESSUNGEN (in cm)			CATALOGUE NUMBER / PRODUKT- SYMBOL	NET PRICE in EUR / PREIS in EUR		REMARKS / BEMERKUNGEN
	width / Breite	depth / Tiefe	height / Höhe		not height adjustable / ohne Höhenverstellung	height adjustable / mit Höhenverstellung	
	200	160	74 or / oder 70-82	02K50-1B	696	830	two-person desk with the frame extending beyond the outline of the desk top only from the side of the user, the cable channel covered with a flap, no option to install inter-desk partition screen / Doppel-Arbeitsplatz, das Gestell steht über den Umriss der Ti- schplatte nur von der Seite des Benutzers her über, Kabelkanal mit Abdeckung. Keine Montage von Zwi- schen-Sichtschutze- lementen möglich.
	180			02K51-1B	724	858	
	160			02K52-1B	662	796	
	140			02K53-1B	645	779	
	120			02K54-1B	626	760	
	200	160	74 or / oder 70-82	02K50-1D	696	830	two-person desk with the frame extending beyond the outline of the desk top only from the side of the user, the cable channel covered with a flap, desk tops adjusted for inter-desk partition walls installation / Doppel-Arbeitsplatz, das Gestell steht über den Umriss der Ti- schplatte nur von der Seite des Benutzers her über, Kabelkanal mit Abdeckung. Ti- schplatten ausgelegt für die Montage von Zwischen-Sicht- schutzelementen.
	180			02K51-1D	724	858	
	160			02K52-1D	662	796	
	140			02K53-1D	645	779	
	120			02K54-1D	626	760	

PRICES / PREISE

**DOUBLE DESKS WITH A WIDE CABLE DUCT WITHOUT RUNNERS – VERSION 2 FRAME /
DOPPEL-SCHREIBTISCHE MIT TIEFEM KABELKANAL OHNE KUFEN – GESTELL VARIANTE 2**

VIEW AND PROJECTION OF THE OBJECT / ANSICHT DES OBJEKTS	DIMENSIONS (in cm) / ABMESSUNGEN (in cm)			CATALOGUE NUMBER / PRODUKT-SYMBOL	NET PRICE in EUR / PREIS in EUR		REMARKS / BEMERKUNGEN
	width / Breite	depth / Tiefe	height / Höhe		not height adjustable / ohne Höhenverstellung	height adjustable / mit Höhenverstellung	
	200	160	74 or / oder 70-82	02K50-OB	531	598	two-person desk adjusted to the frame extending beyond the outline of the desk top only from the side of the user, the cable channel covered with a flap, no option to install inter-desk partition screen / Doppel-Arbeitsplatz, das Gestell steht über den Umriss der Tischplatte nur von der Seite des Benutzers her über, Kabelkanal mit Abdeckung. Keine Montage von Zwischen-Sichtschutzelementen möglich.
	180			02K51-OB	515	582	
	160			02K52-OB	497	564	
	140			02K53-OB	479	546	
	120			02K54-OB	461	528	
	200	160	74 or / oder 70-82	02K50-OD	531	598	two-person desk adjusted to the frame extending beyond the outline of the desk top only from the side of the user, the cable channel covered with a flap, desk tops adjusted for inter-desk partition walls installation / Doppel-Arbeitsplatz, das Gestell steht über den Umriss der Tischplatte nur von der Seite des Benutzers her über, Kabelkanal mit Abdeckung. Tischplatten ausgelegt für die Montage von Zwischen-Sichtschutzelementen.
	180			02K51-OD	515	582	
	160			02K52-OD	497	564	
	140			02K53-OD	479	546	
	120			02K54-OD	461	528	

PRICES / PREISE

MIDDLE LEGS FOR DESKS WITH WIDE CABLE DUCT / KUFENGESTELL UM DIE SCHREIBTISCHE MIT TIEFEM KABELKANAL ZU VERBINDEN							
VIEW AND PROJECTION OF THE OBJECT / ANSICHT DES OBJEKTS	DIMENSIONS (in cm) / ABMESSUNGEN (in cm)			CATALOGUE NUMBER / PRODUKT- SYMBOL	NET PRICE in EUR / PREIS in EUR		REMARKS / BEMERKUNGEN
	width / Breite	depth / Tiefe	height / Höhe		not height adjustable / ohne Höhenverstellung	height adjustable / mit Höhenverstellung	
	80	8	72 or / oder 70-82	14K37-A	97	149	s single middle leg for the desk with a deep cable channel and flap, version 1 frame / Einzel-Kufe für Schreibtisch mit tiefem Kabelkanal und Abdeckung, Gestell Variante 1
	80			14K37-B	129	182	a single middle leg for the desk with a deep cable channel and flap, version 2 frame / Einzel-Kufe für Schreibtisch mit tiefem Kabelkanal und Abdeckung, Gestell Variante 2
	160	8	72 or / oder 70-82	14K38-A	139	191	a double middle leg for a double desk with a deep cable channel and flap, version 1 frame / Doppel-Kufe für Doppel-Schreibtisch mit tiefem Kabelkanal und Abdeckung, Gestell Variante 1
	160			14K38-B	166	218	a double middle leg for a double desk with a deep cable channel and flap, version 2 frame / Doppel-Kufe für Doppel-Schreibtisch mit tiefem Kabelkanal und Abdeckung, Gestell Variante 2
	67	8	72 or / oder 70-82	14K39	123	165	a double middle leg for double desks with a deep cable channel and flap, universal for both frame versions / Doppel-Hilfsfuß, abgesetzte Ausführung, für Doppel-Schreibtisch mit tiefem Kabelkanal und Abdeckung, universell für beide Gestell-Varianten

PRICES / PREISE

CABINET WITH THE TILTABLE PANEL / SCHRANK MIT ABDECKPLATTE KLAPPBAR

VIEW AND PROJECTION OF THE OBJECT / ANSICHT DES OBJEKTS	DIMENSIONS (in cm) / ABMESSUNGEN (in cm)			CATALOGUE NUMBER / PRODUKT-SYMBOL	NET PRICE in EUR / PREIS in EUR	REMARKS / BEMERKUNGEN
	width / Breite	depth / Tiefe	height / Höhe			
	43	80	74	10K21	376	cabinet with drawers and the tiltable panel opening from the top, in the left or right version / Schrank mit Schubladen und schwenkbarem Abdeckboden, erhältlich als linke und rechte Ausführung

ACCESSORIES FOR CABINET WITH TILTABLE PANEL / ACCESSORIES FÜR SCHRANK MIT ABDECKPLATTE KLAPPBAR

	Description / BESCHREIBUNG	NET PRICE in EUR / PREIS in EUR
upholstery on the flap / Klappenpolsterung	upholstery covered with foam according to the pattern of helicon (NOTI) or next (Profim)* / Polsterung mit Schaumfüllung gem. der Musterkarte HELICON (NOTI) bzw. NEXT (PROFIM)*	26
pencil drawer / Materialauszug	plastic pencil insert, black with dimensions of 26x35cm (with the approximation of 1cm) / Kunststoff-Materialeinsatz, Schwarz, Maße 26x35cm (abgerundet auf 1cm)	14
media port hole / Fach für Medienanschlussmodul	hole for INTRO 42 or INTRO 43 media port, standard assembly place along the back wall of the cabinet, media port ordered separately according to the pricelist of media ports / Fach für das Medienanschlussmodul INTRO 42 bzw. INTRO 43. Montage standardmäßig die Rückwand des Schrankes entlang. Das Medienanschlussmodul ist separat gem. der Preisliste für Medienanschlussmodule zu bestellen.	14
cable port / Kabeldurchlässe	recommended in case of media port ordering, installed in the carcass from the left or right side or in both sides, to be selected according to the pricelist of the accessories / Empfohlenes Zubehör im Falle der Bestellung eines Medienanschlussmoduls, zur Montage im Korpus links, rechts bzw. an beiden Seiten, in großer Auswahl erhältlich, gem. der Zubehörpreisliste	according to the pricelist of the accessories / gem. der Zubehörpreisliste
lock for the upper part / Schloss für das Oberteil	additional lock to lock the flap, installed in the frontal part, covered with the front of the upper drawer, 2 jack keys in the set / Zusatzschloss zum Abschließen der Klappe, zur Montage an der Frontseite, abgedeckt durch die Front der oberen Schublade. Im Lieferumfang 2 Klappschlüssel.	16
handles / Halter	to be selected according to the pricelist of the accessories / in großer Auswahl erhältlich, gem. der Zubehörpreisliste.	according to the pricelist of the accessories / gem. der Zubehörpreisliste

* Agava (NOTI) for additional payment of 15% / * Agava (NOTI) gegen Aufpreis von 15%

PRICES / PREISE

WALL FOR THE SINGLE DESK WITH THE DEEP CABLE CHANNEL / SICHTSCHUTZELEMENT FÜR EINZELSCHREIBTISCH MIT TIEFEM KABELKANAL

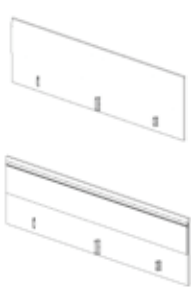
VIEW AND PROJECTION OF THE OBJECT / ANSICHT DES OBJEKTS	DIMENSIONS (in cm) / ABMESSUNGEN (in cm)			CATALOGUE NUMBER / PRODUKT-SYMBOL	NET PRICE in EUR / PREIS in EUR		REMARKS / BEMERKUNGEN
	width / Breite	depth / Tiefe	height / Höhe		wall upholstered with the fabric of helicon, next* with a function panel / Polsterung mit Gewebe HELICON, NEXT* mit Funktionsschiene	wall with high gloss HPL cladding with the dry erasable board function / Hochglänzende HPL-Beschichtung mit der Funktion einer Trockenlöschtafel	
	200	-	56	14K40	122	211	wall for a single desk with a deep cable channel and flap, fixed to the cable channel: - upholstered from one side - covered with HPL from both sides / Sichtschutzelement für Einzelschreibtisch mit tiefem Kabelkanal mit Abdeckung, befestigt an den Kabelkanal: - einseitige Polsterung - beiderseitige HPL-Beschichtung
	180			14K41	118	196	
	160			14K42	107	182	
	140			14K43	103	155	
	120			14K44	99	141	

WALL FOR A SINGLE DESK WITH THE DEEP CABLE CHANNEL AND THE CABINET / SICHTSCHUTZELEMENT FÜR EINZELSCHREIBTISCH MIT TIEFEM KABELKANAL UND SCHRANK

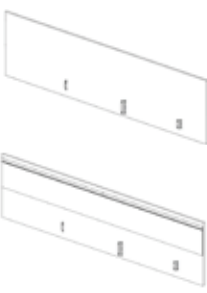
	243	-	56	14K55	146	228	wall for a single desk with a deep cable channel and a flap as well as the cabinet with 10K21 tilting panel, fixed to the cable channel: - upholstered from one side - covered with HPL from both sides. The wall shall be by 43 cm wider than the desk / Sichtschutzelement für Einzelschreibtisch mit tiefem Kabelkanal mit Abdeckung, Schrank mit schwenkbarem Abdeckboden 10K21, befestigt an den Kabelkanal: - einseitige Polsterung - beiderseitige HPL-Beschichtung. Das Sichtschutzelement muss um 43cm breiter als der Schreibtisch sein!
	223			14K56	142	213	
	203			14K57	131	208	
	183			14K58	127	193	
	163			14K59	123	177	

WALL FOR A DOUBLE DESK WITH A DEEP CABLE CHANNEL / SICHTSCHUTZELEMENT FÜR DOPPELSCHREIBTISCH MIT TIEFEM KABELKANAL

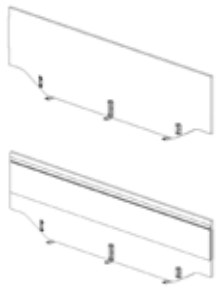
	200	-	56	14K45	243	211	wall for a double desk with a deep cable channel and the flap, fixed to the cable channel: - upholstered from both sides - covered with HPL from both sides / Sichtschutzelement für Doppelschreibtisch mit tiefem Kabelkanal mit Abdeckung, befestigt an den Kabelkanal: - beiderseitige Polsterung - beiderseitige HPL-Beschichtung
	180			14K46	221	196	
	160			14K47	200	182	
	140			14K48	177	155	
	120			14K49	155	141	

*Agava for additional payment of 15% / *Agava gegen Aufpreis von 15%

WALL FOR A DOUBLE DESK WITH A DEEP CABLE CHANNEL AND THE CABINET / SICHTSCHUTZELEMENT FÜR DOPPELSCHREIBTISCH MIT TIEFEM KABELKANAL UND SCHRANK

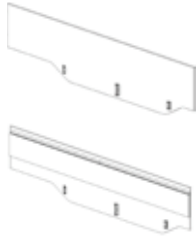
	243			14K60	266	201	wall for a double desk with a deep cable channel and the cabinet with 10K21 titling panel, fixed to the cable channel: • upholsterde from both sides, • covered with HPL from both sides / Sichtschutzelement für Doppelschreibtisch mit tiefem Kabelkanal mit Abdeckung, Schrank mit schwenkbarem Abdeckboden 10K21, befestigt an den Kabelkanal: • beiderseitige Stoffbezug, • beiderseitige HPL-Beschichtung
	223			14K61	244	182	
	203	-	56	14K62	222	173	
	183			14K63	199	148	
	163			14K64	178	134	



UNIVERSAL ACCESSORIES / UNIVERSELLES ZUBEHÖR

VIEW AND PROJECTION OF THE OBJECT / ANSICHT DES OBJEKTS	DIMENSIONS (in cm) / ABMESSUNGEN (in cm)			CATALOGUE NUMBER / PRODUKT-SYMBOL	NET PRICE in EUR / PREIS in EUR	REMARKS / BEMERKUNGEN
	width / Breite	depth / Tiefe	height / Höhe			
LAMP ASSEMBLED TO THE FUNCTIONAL SLOT IN THE SCREEN / LAMPE ZUR SICHTSCHUTZSCHIENENMONTAGE						
	6	-	52	14K65	88	height refers to the length of the flexible arm of the lamp; width refers to the head of the lamp; 2-meter cable; aluminum handle attached to the panel / Angegebene Länge ist die Länge vom Schwanenhals; Breite betrifft den Lampenkopf; Lampenkabel 2m. Aluhalterung zur Leistenmontage

LAMP ASSEMBLED IN THE DESK TOP / SCHREIBTISCH-KLEMLAMPE

	6	-	52	14K66	61	height refers to the length of the flexible arm of the lamp; width refers to the head of the lamp; 2-meter cable / Angegebene Länge ist die Länge vom Schwanenhals; Breite betrifft den Lampenkopf; Lampenkabel 2m
---	---	---	----	--------------	----	--

CASING FOR THE CABLE OF THE LAMP / KABELSCHUTZMANTEL

	1,5		100	14K67	individual quotation / Auf Anfrage	cover for the cable of the lamp, zipped, made of fabric / min order 5 items / Schutzmantel für Lampenkabel, mit Reissverschluss, Gewebe / Mindestbestellmenge 5 Stck.
	4 x 6 mm		100	14K68	3	spiral plastic cover, white, for cable wrapping, minimal order - 1 m / Kunststoff-Spiralschutz Weiß, zur Kabelummantelung. Mindestbestelllänge - 1m.
	8x 10 mm		100	14K69	3	

PRICES / PREISE

A4 DRAWER + INSTALLED UNDER THE DESK TOP / SCHUBLADE A4 + UNTERTISCHAUSFÜHRUNG

	46	26	7,5	14K70	77	<p>installed under the desk top, metal, powder-coated, with full extension, lockable, with cinereous felt lining inside. internal dimensions : 33x23 cm, the lock on the left or right side / Untertischausführung, Metall, pulverbeschichtet, Vollauszug, abschließbar, Innenauskleidung mit hellgrauem Filz. Innenmaße: 33x23cm, Schlossanordnung links bzw. rechts möglich</p>
---	----	----	-----	--------------	----	---